

目录

零件编号	页码
AT001s	Y4
AT100s	Y6
AT200s	Y7
AT400s	Y9
AT500s	Y14
AT600s	Y17
AT700s	Y19
AT2100s	Y19
AT3000s	Y20
AT4000s	Y23
AT4100s	Y27
AT9000s	Y34

颜色编号

- | | |
|------|-------|
| A 黑 | F 绿 |
| B 白 | G 蓝 |
| C 红 | H 灰 |
| D 琥珀 | J 透明 |
| E 黄 | S 金属银 |

配件螺纹

很多配件都有公制和英制螺纹，在这种情况下M(公制)和H(英制)标注在说明中。客户必须通过在基本AT零件编号后加上M或H来选择螺纹。如果仅公制或英制配件提供，说明中不使用编号；螺纹在图上指明。

摇头开关

翘板开关

按钮开关

发光按钮开关

可编程开关

钥匙锁开关

旋转开关

滑动开关

触觉开关

倾斜开关

触觉开关

指示灯

附件 Y

附录

摇头开关

翘板开关

按钮开关

发光按钮开关

可编程开关

钥匙锁开关

旋转开关

滑动开关

触觉开关

倾斜开关

触觉开关

指示灯

附件 Y

附录

AT010s~ AT090s

* 仅适用于美洲

*** AT016**
16mm六角安装螺母
黄铜镀镍
系列: CKM

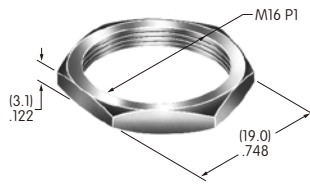

*** AT019**
19mm六角安装螺母
黄铜镀镍
系列: CKL

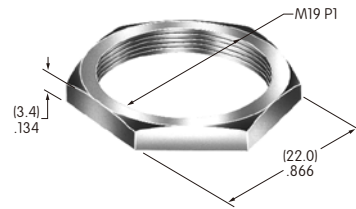

*** AT050**
滚花螺母
黄铜镀镍
系列: SB40

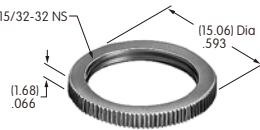

*** AT055**
交叉跨接保护装置
聚丙烯
系列: KB

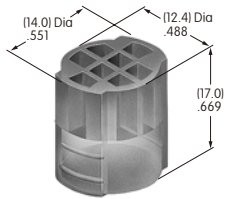

AT056
装饰盖帽螺母
黄铜镀铬
系列: M P S

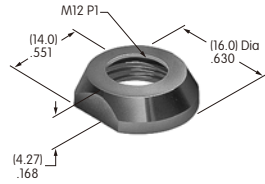

AT056T
螺纹式通孔装饰螺母
黄铜镀铬
系列: M P S

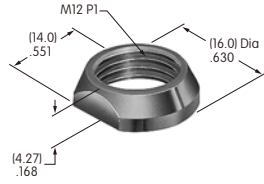

*** AT057**
安装螺母
黄铜镀锌
镀铬
系列: KB

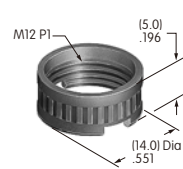

*** AT062**
.250"宽翘板
聚酰胺
颜色: A B C
系列: A

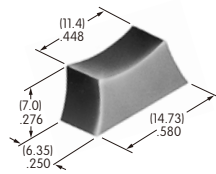

*** AT063**
衬垫
丁腈橡胶
颜色: A
系列: B 螺纹式衬套

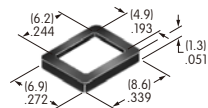

AT064-1
面板框架用于翘板开关
和手柄 .365"宽
聚酰胺
颜色: A
系列: M

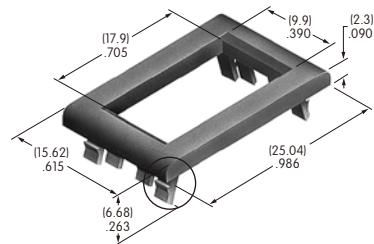

AT064-1 推荐
面板厚度
1.2 ~ 2.3mm
(.047 ~ .090")

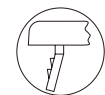

AT064-2
面板框架用于翘板开关
和手柄 .365"宽
聚酰胺
颜色: A
系列: M

AT064-2 推荐
面板厚度
1.57 ~ 3.18mm
(.062 ~ .125")

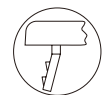

AT065-1
面板框架用于翘板开关
和手柄 .450"宽
聚酰胺
颜色: A
系列: M

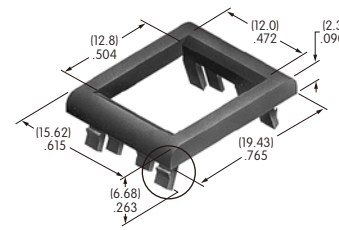

AT065-1 推荐
面板厚度
1.2 ~ 2.3mm
(.047 ~ .090")

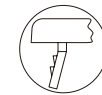

AT065-2
面板框架用于翘板开关
和手柄 .450"宽
聚酰胺
颜色: A
系列: M

AT065-2 推荐
面板厚度
1.57 ~ 3.18mm
(.062 ~ .125")



*** AT066**
.300"宽翘板
聚酰胺
颜色: A B C
系列: A

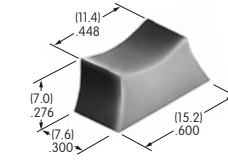

*** AT070**
LED用于AT208槽板
颜色: C F
系列: EB M MB24

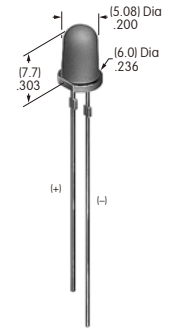

*** AT073**
安装螺母
黄铜镀铬
系列: HB

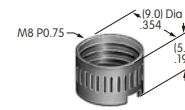

*** AT074**
安装螺母用于LB面板密封
黄铜镀铬
系列: LB

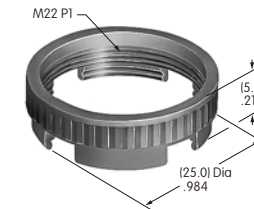

*** AT075**
O形圈用于LB面板密封
丁腈橡胶
系列: LB

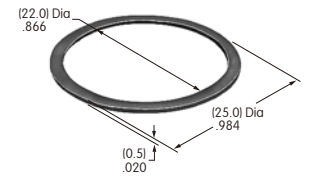

AT080
螺纹式转接器用于AT452和AT454
黄铜
系列: MB20 SCB

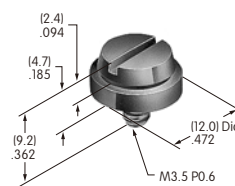

AT089
O形圈用于YB面板密封
丁腈橡胶
系列: YB

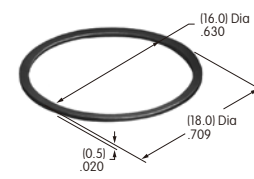

*** AT092**
滚花安装螺母
聚苯醚
系列: YB



颜色编号: A 黑 B 白 C 红 D 琥珀 E 黄 F 绿 G 蓝 H 灰 J 透明

颜色编号: A 黑 B 白 C 红 D 琥珀 E 黄 F 绿 G 蓝 H 灰 J 透明

* AT094

印刷电路板端子转接器
 支架: 聚丙烯
 弹簧: 弹簧钢镀镍
 印刷电路板端子引脚: 黄铜镀镍
 系列: DSA01

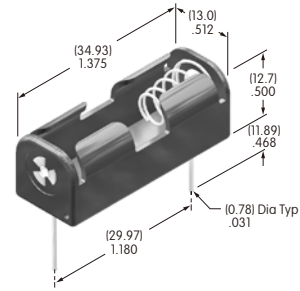

AT100s

AT105

盖帽拆卸工具
 不锈钢
 系列: HB KB LB UB YB

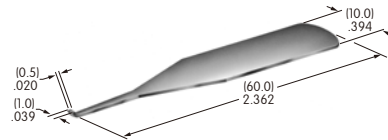

AT106

管钳子
 涂有黑色防蚀铝涂层的铝
 系列: YB YB2

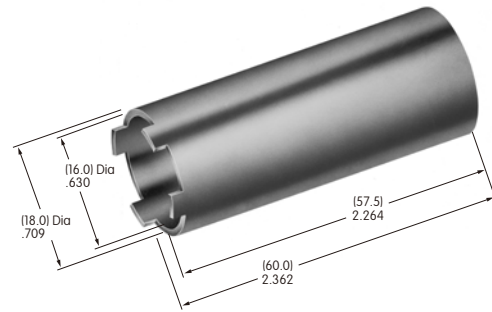

AT107

拆灯泡装置
 聚氯乙烯
 系列: KB LW MLW YB

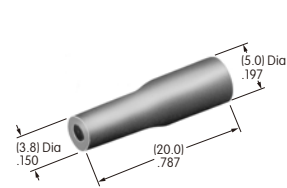

AT108

管钳子
 铝表面黑色氧化铝膜
 系列: KB

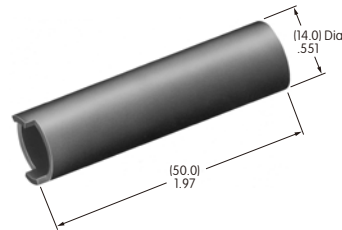

AT109

拆盖帽装置
 不锈钢
 系列: HB KB LB UB YB

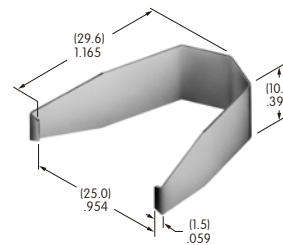

AT110

管钳子
 黄铜
 系列: HB

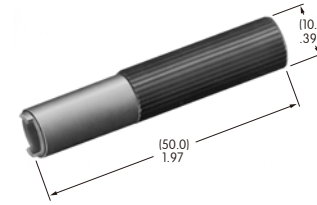

AT111

照明工具
 不锈钢
 系列: HB KB YB

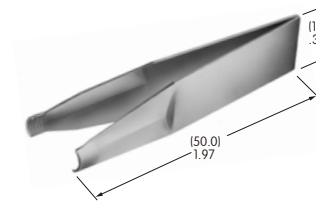

AT112

管钳子
 黄铜镀镍
 系列: LB

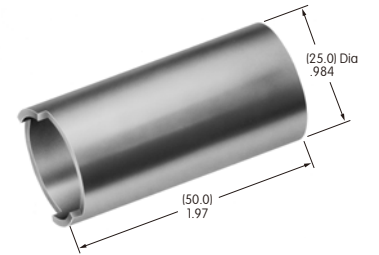

AT200s

AT201

ON-OFF盘用于
 12mm螺纹式
 黄铜镀镍
 系列: M P S

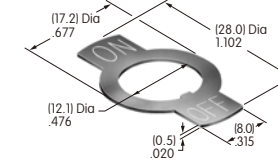

AT202

ON-OFF盘用于
 螺纹式衬套
 铝
 颜色: 红色和黑色珐琅
 系列: M P S

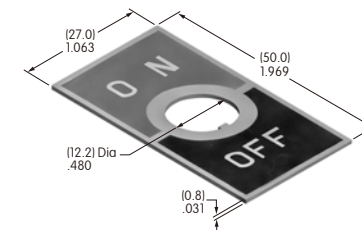

AT204

槽板
 聚碳酸酯
 颜色: A B C D E F G H
 系列: MLW

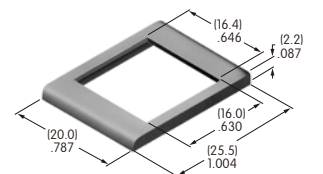

AT206

槽板
 聚碳酸酯
 颜色: A B C E F G H
 系列: LW

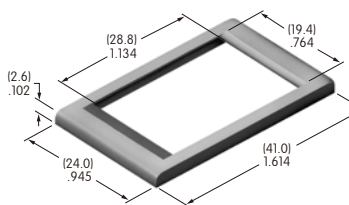

AT207

槽板
 聚碳酸酯
 颜色: A B C E F G H
 系列: EB MB24 MB25

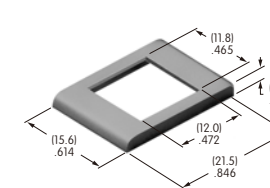

AT208

槽板用于AT070 LED
 聚碳酸酯
 颜色: A
 系列: EB M MB24 MB25

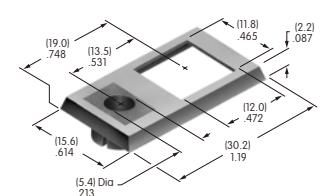

颜色编号: A 黑 B 白 C 红 D 琥珀 E 黄 F 绿 G 蓝 H 灰 J 透明

颜色编号: A 黑 B 白 C 红 D 琥珀 E 黄 F 绿 G 蓝 H 灰 J 透明

AT209
ON-OFF盘用于6mm
螺纹式衬套
黄铜镀镍
系列: M P

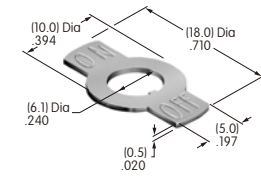

AT210
ON-OFF盘用于6mm
螺纹式衬套
铝
颜色: 红色和黑色油墨
系列: M P

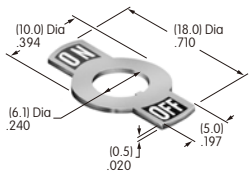

AT211
ON-OFF盘用于6mm
螺纹式衬套
铝
颜色: 红色和黑色珐琅
系列: M P

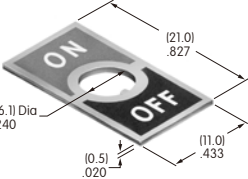

AT212
槽板用于2个AT617 LED
聚碳酸酯
颜色: A
系列: EB M MB24 MB25

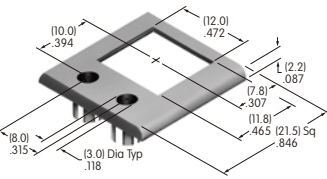

AT213
槽板用于2个AT618 LED
聚碳酸酯
颜色: A
系列: EB M MB24 MB25

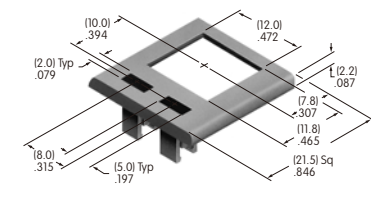

AT214
ON-OFF盘用于12mm
螺纹式衬套
铝
颜色: 红色和黑色油墨
系列: M P S

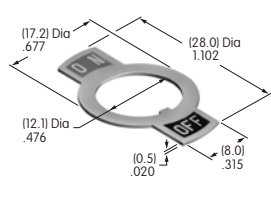

AT215
ON-OFF盘用于12mm
螺纹式衬套
铝
颜色: 红色和黑色珐琅
系列: M P S

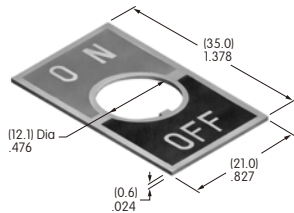

AT217
隔离层
聚酰胺
颜色: A B H
系列: JWJ

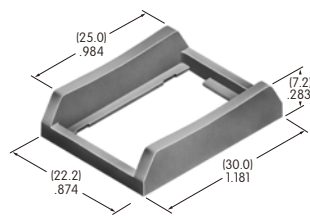

AT218
隔离层
聚酰胺
颜色: A B H
系列: JWJ

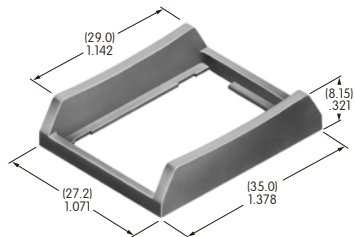

AT219
隔离层
聚酰胺
颜色: A
系列: JWJ

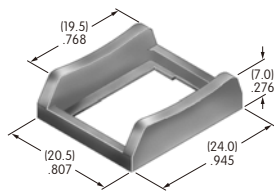

AT400s

AT401A/H/S
防溅入保护罩组件
六角螺母材质和涂覆:
黄铜镀镍
O型圈材质:
天然橡胶
系列: M P S WT

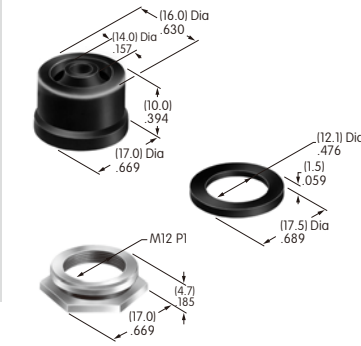

AT401A 用于耐油
密封材质: 黑色丁腈橡胶

AT401H 用于防尘和防臭氧
密封材质: 灰色乙丙橡胶

AT401S 用于在较大温度范围内保持柔韧性、弹性和抗拉强度
密封材质: 黑色硅橡胶

用于M、P、S和WT摇头开关中的12mm衬套

保护罩组装说明

1. 在摇头开关上安装了保护罩AT401之后, 将其按下直到固定为止。
2. 如图所示, 请务必将保护罩均匀且可靠地按压到Ⓐ或Ⓑ更低的高度。

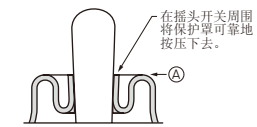

开关安装说明

1. 从面板后面将衬套插入到面板上的安装孔中, 调节衬套使其突出面板3.5 ~ 5.5mm (.138 ~ .217")。
2. 将保护罩安装于衬套之上, 并用六角螺母紧固。

非防溅入型开关

M、P或S摇头开关带12mm衬套

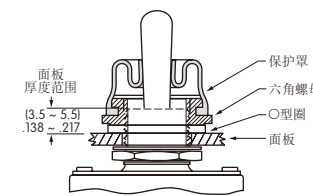

如图所示使用保护罩、螺母和O型圈。在面板后面使用锁紧垫圈和六角螺母 (从标准开关配件选用)。

防溅入型开关

S1AW ~ S29AW S摇头开关

WT摇头开关或M摇头开关带B3衬套

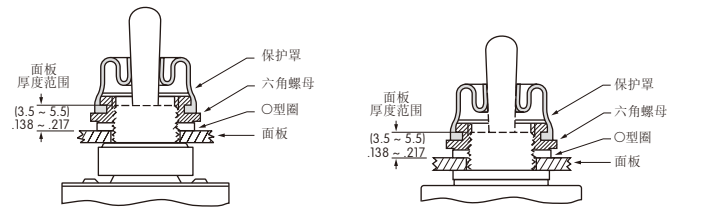

如图所示使用保护罩、螺母和O型圈。在面板后面仅使用O型圈 (从标准开关配件选用)。

AT401P
O型圈
丁腈橡胶
颜色: A
系列: M MB20 TL WB WT

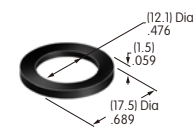

AT402
防溅入保护罩
硅橡胶用于A C E F
乙丙橡胶用于H
颜色: A C E F H
系列: M P S

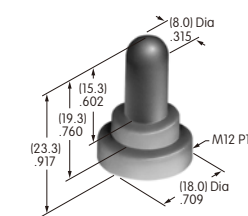

AT402S
防溅入保护罩
硅橡胶
颜色: A
系列: M

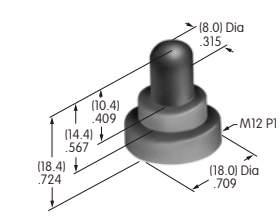

AT405
单色翘板
聚碳酸酯
颜色: A B C D E F G
系列: M L W

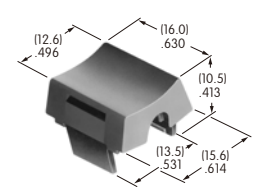

颜色编号: A 黑 B 白 C 红 D 琥珀 E 黄 F 绿 G 蓝 H 灰 J 透明

颜色编号: A 黑 B 白 C 红 D 琥珀 E 黄 F 绿 G 蓝 H 灰 J 透明

AT406
搬动杆盖帽
聚氯乙烯
颜色: A B C E F G
系列: M P S

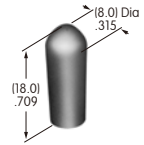

AT407
直径.394"螺纹式盖帽
PBT
颜色: A B C E F G H
系列: MB20

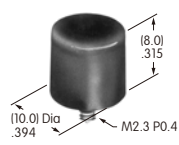

AT412
直径.748"螺纹式盖帽
聚苯乙烯
颜色: A B C F
系列: MB20 SCB WB

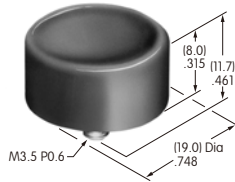

AT413
直径.315"螺纹式盖帽
PBT
颜色: A B C E F G H
系列: MB20

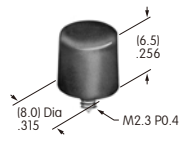

AT428 (M-公制 H-英制)
防溅入保护罩
硅橡胶
颜色: A
系列: D2 M P

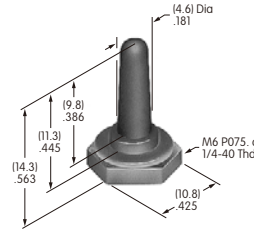

AT429
指示器盖帽
聚碳酸酯
颜色: B C D E F G
系列: P01

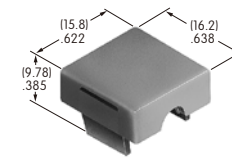

AT431
大旋转旋钮
酚醛树脂
颜色: A
系列: HS PS TS

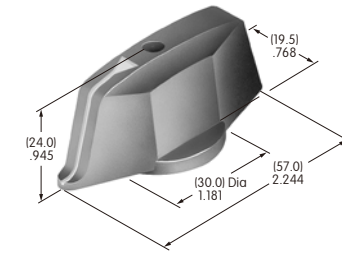

AT432
小旋转旋钮
酚醛树脂
颜色: A
系列: HS PS TS

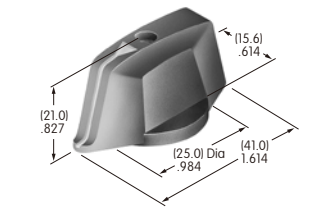

AT414
直径.520"螺纹式盖帽
PBT
颜色: A B C D E F G H
系列: MB20 SB SCB WB

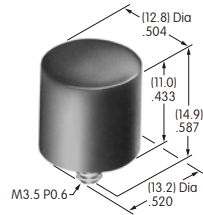

AT415
搬动杆盖帽
聚乙烯
颜色: A B C E F G
系列: D2 M

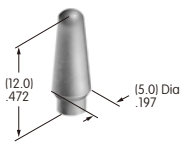

AT416
灯泡盖用于AT602
硅橡胶
颜色: C D F
系列: LW

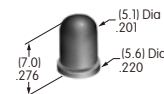

AT420
翘板
聚碳酸酯
颜色: B J
系列: LVW

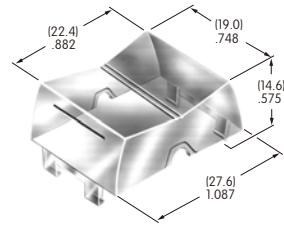

AT433
用于微型旋转开关的旋钮
聚酰胺树脂
颜色: A
系列: FR01 MR

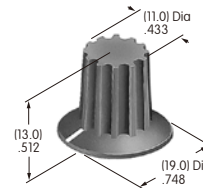

AT434
搬动杆盖帽
聚氯乙烯
颜色: A B C E F G
系列: M

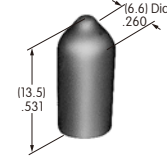

AT435
螺纹式盖帽
黄铜镀铬
系列: SB265

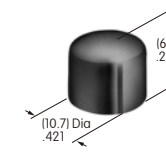

AT438
设计翘板
聚碳酸酯
颜色: B C D F G
系列: MLW

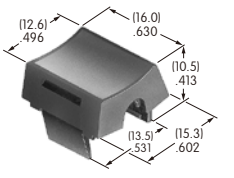

AT421
过滤器用于AT420
聚碳酸酯
颜色: B C D E F G
系列: LW

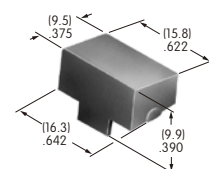

AT422
滑入式盖帽
聚乙烯
颜色: A B C E F G
系列: SB40

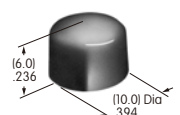

AT426
单色手柄
聚碳酸酯
颜色: A B C D E F G
系列: MLW

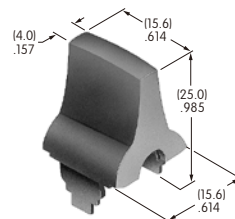

AT427
用于锁定杆的盖帽(编号L)
黄铜镀镍抛光
(随同开关提供)
阳极氧化处理的铝
颜色: A C G H
系列: D2 M

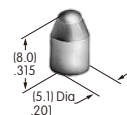

AT442
直径.394"嵌入式盖帽
聚碳酸酯
颜色: A B C E F G H
系列: DB EB M2B MB20 MB25

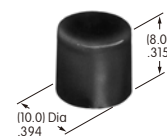

AT443
直径.315"嵌入式盖帽
聚碳酸酯
颜色: A B C E F G H
系列: DB EB M2B MB20 MB25

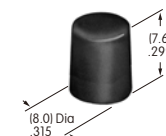

AT444
搬动杆圆锥形盖帽
聚乙烯
颜色: A B C E F G
系列: D2 M M2T

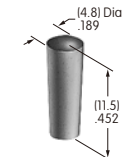

AT445
盖帽用于顶端彩色的圆锥形摇头开关
聚碳酸酯
颜色: A B C E F G
系列: M

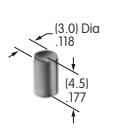

颜色编号: A 黑 B 白 C 红 D 琥珀 E 黄 F 绿 G 蓝 H 灰 J 透明

颜色编号: A 黑 B 白 C 红 D 琥珀 E 黄 F 绿 G 蓝 H 灰 J 透明

附件和配件

附件和配件

AT452
矩形嵌件
聚碳酸酯
颜色: A B C F G H
系列: MB20 SCB
与螺纹式转接器AT080一起使用

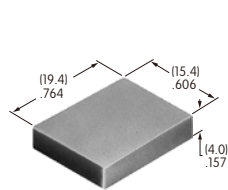

AT453
矩形覆盖物
聚碳酸酯
颜色: A B H
系列: MB20 SCB

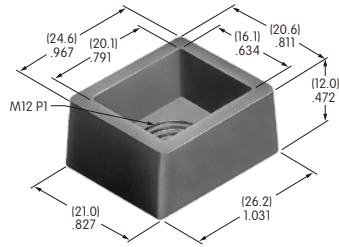

AT454
圆形嵌件
聚碳酸酯
颜色: A B C F G H
系列: MB20 SCB
与螺纹式转接器AT080一起使用

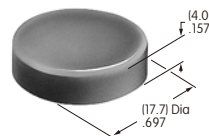

AT455
圆形覆盖物
聚碳酸酯
颜色: A B H
系列: MB20 SCB

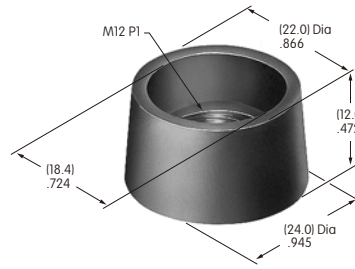

AT460
用于颜色覆盖的盖帽
圆锥型摇杆
聚乙烯
颜色: A B C E F G
系列: M

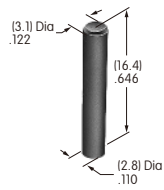

AT465
.453"方形盖帽
聚碳酸酯
颜色: A B C E F G H
系列: EB MB24 MB25

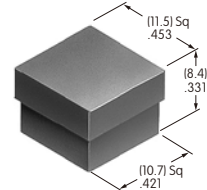

AT466
.453"模拟发光型翘板开关
聚碳酸酯
盖帽颜色: A
窗口颜色: B/C
系列: M

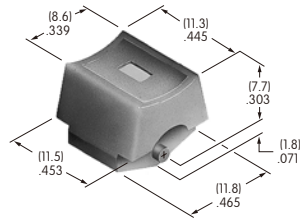

AT467
短手柄
聚酰胺
颜色: A B C E F G H
系列: A

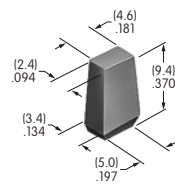

AT468
长手柄
聚酰胺
颜色: A B C E F G H
系列: A

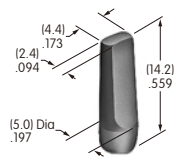

AT469
.260"宽翘板
聚酰胺
颜色: A B C E F G H
系列: A

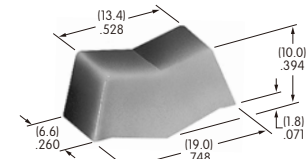

AT475
直径.201"盖帽
聚酰胺
颜色: A B C
系列: AB BB FB M2B MB24

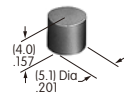

AT476
方形单色盖帽
聚碳酸酯
颜色: B J C J E J F J G J
系列: LB

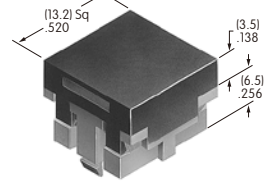

AT477
方形彩色插入物盖帽
聚碳酸酯
颜色: J B J C J E J F J G J
系列: LB

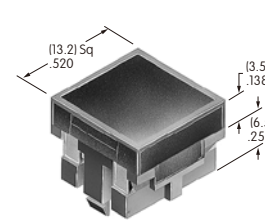

AT480
方形点发光盖帽
聚碳酸酯
盖帽颜色: A B C F
LED颜色: C D F CF
系列: LB

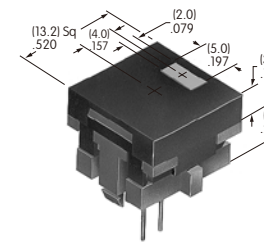

AT484
方形非发光盖帽
聚碳酸酯
颜色: A B C E F G H
系列: LB

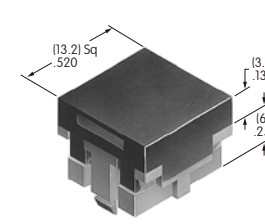

AT485
方形单色盖帽
聚碳酸酯
颜色: A BB CB CC EB
FB FF GB GG
系列: KB

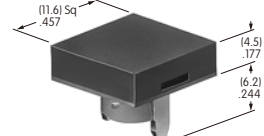

AT486
圆形单色盖帽
聚碳酸酯
颜色: A BB CB CC EB
FB FF GB GG
系列: KB



AT487
方形彩色嵌件盖帽
聚碳酸酯
颜色: J B J C J E J F J G J
系列: KB

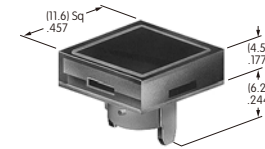

AT488
圆形彩色嵌件盖帽
聚碳酸酯
颜色: J B J C J E J F J G J
系列: KB



AT494
防护装置
盖子: 聚碳酸酯
基座: 聚酰胺
系列: KB

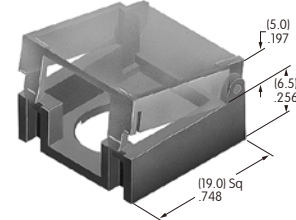

AT495
防尘盖
罩子: 聚氯乙烯
基座: 聚酰胺
系列: KB

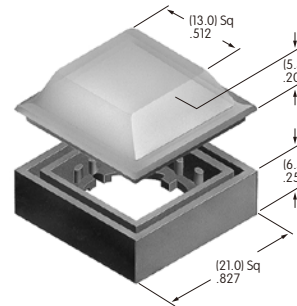

AT496
直径.295"盖帽
聚酰胺
颜色: A B C
系列: AB BB FB M2B MB24

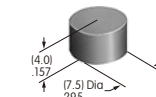

AT497
端部隔离层
聚酰胺
颜色: A
系列: LB

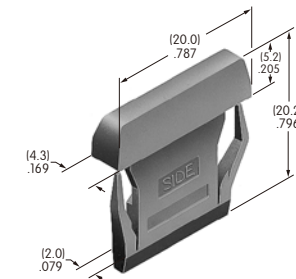

AT498
中间隔离层
聚酰胺
颜色: A
系列: LB

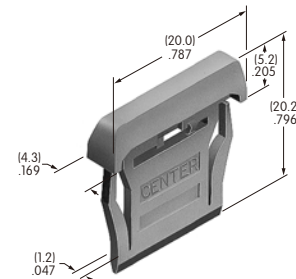

颜色编号: A 黑 B 白 C 红 D 琥珀 E 黄 F 绿 G 蓝 H 灰 J 透明

颜色编号: A 黑 B 白 C 红 D 琥珀 E 黄 F 绿 G 蓝 H 灰 J 透明

AT499
用于方形的防护装置
盖子: 聚碳酸酯
底座: 聚酰胺
系列: LB

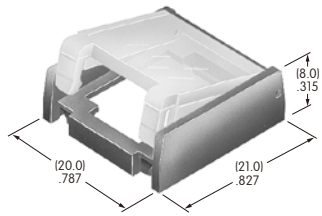

AT500s

AT501 (M-公制 H-英制)
滚花螺母
黄铜镀铬
系列: D2 DB EB M MB20 MB24 P

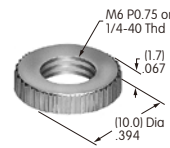

AT503 (M-公制 H-英制)
正面六角螺母
黄铜镀铬
系列: M P S SB WB WT

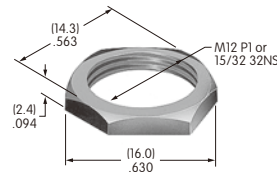

AT513H
六角螺母
黄铜镀铬
系列: M MB20 MB24

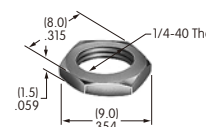

AT513M
六角螺母
黄铜镀铬
系列: B D2 DB EB FRO1 M MB20 MB25 MR P

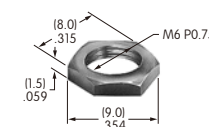

AT515 (M-公制 H-英制)
用于D扁平衬套的锁环
钢镀铬/锌
系列: FRO1 M MB24

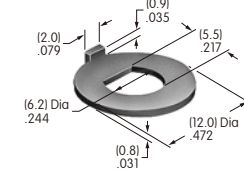

AT516
O型圈
丁腈橡胶
系列: M MB20

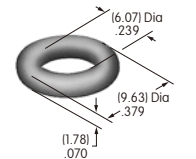

AT504M
滚花螺母
黄铜镀铬
系列: M P S SB SCB WB WT

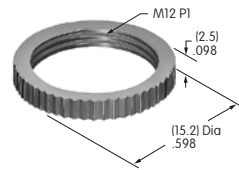

AT506M
锁环
钢镀铬/锌
系列: M MB20 P SB

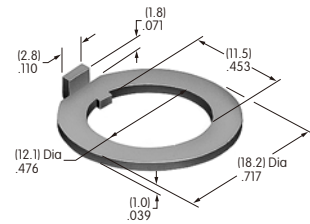

AT507 (M-公制 H-英制)
锁环
钢镀铬/锌
系列: D2 DB EB M MB20 MB24 MB25 MR P

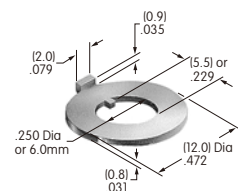

AT508
内齿锁紧垫圈
钢镀铬/锌
系列: M P S SB SCB SK TL WB WT

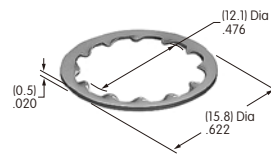

AT518
锁环
钢镀铬/锌
系列: HS PS TS

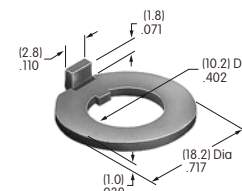

AT520
开槽式锁紧垫圈
钢镀铬/锌
系列: HS PS TS

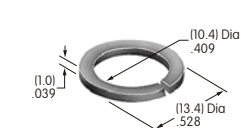

AT526
六角安装螺母
黄铜镀铬
系列: HS PS TS

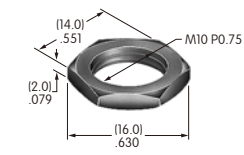

AT527 (M-公制 H-英制)
六角安装螺母
黄铜镀铬
系列: M P S SB SCB SK TL

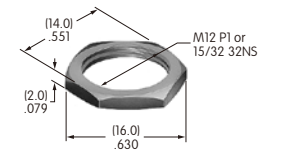

AT509
内齿锁紧垫圈
钢镀铬/锌
系列: D2 DB EB FRO1 M MB25 MR P S SB

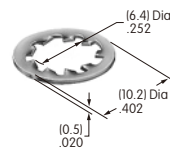

AT512 (M-公制 H-英制)
圆锥形螺母
黄铜镀铬
系列: EB MB20

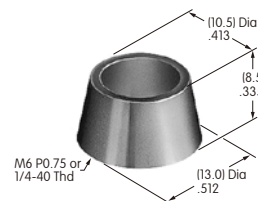

AT512C (M-公制 H-英制)
圆锥形螺母
黄铜镀铬
系列: EB MB20

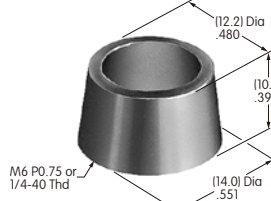

AT527MA
黑色正面六角螺母
钢黑色镀铬
系列: TL

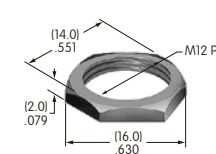

AT529
用于方形盖帽的安装器
不锈钢框架
GFR PBT 隔离片
系列: EB

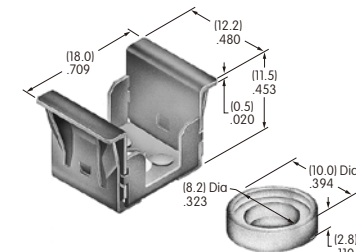

AT530
用于单极的面板安装
聚酰胺和聚醛树脂
颜色: A B C E F G H
系列: A AB

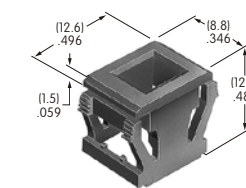

AT531
用于单极或双极的面板安装
聚酰胺和聚醛树脂
颜色: A B C E F G H
系列: A AB

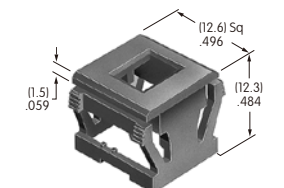

颜色编号: A 黑 B 白 C 红 D 琥珀 E 黄 F 绿 G 蓝 H 灰 J 透明

颜色编号: A 黑 B 白 C 红 D 琥珀 E 黄 F 绿 G 蓝 H 灰 J 透明

AT532 (M-公制 H-英制)
装饰盖帽螺母
黄铜镀镍
系列: EB M MB20 MB24 P

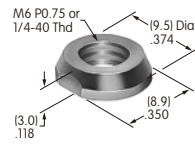

AT532T (M-公制 H-英制)
螺纹式通孔装饰螺母
黄铜镀镍
系列: EB M MB20 MB24 P

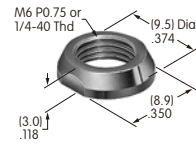

AT533T (M-公制 H-英制)
螺纹式通孔装饰螺母
黄铜镀镍
系列: EB M MB20 MB24 P

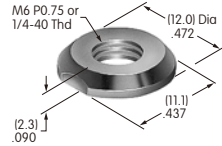

AT535
用于MR面板密封的橡胶环
丁腈橡胶
系列: MRB MRK

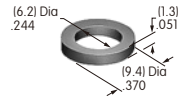

AT536
六角螺母
黄铜镀镍
系列: FB

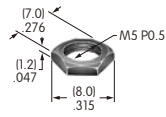

AT537
O型圈
丁腈橡胶
系列: S

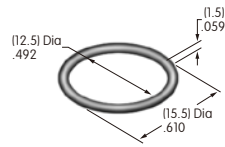

AT541
用于带AT115面板密封的O型圈
丁腈橡胶
系列: YB

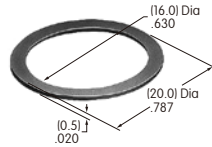

AT542
联结器用于液晶显示屏
36x24按钮
PBT
系列: 智能开关

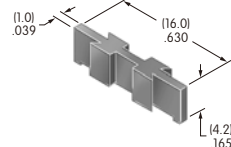

AT543
支撑支架
钢镀锡
系列: MRK

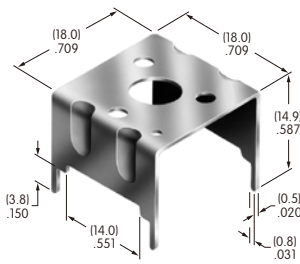

AT545
锁环
钢镀铬/锌
系列: MRA MRB MRK

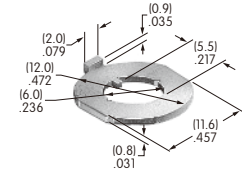

AT546
安装支架
用于块安装
磷青铜镀锡
系列: GB2

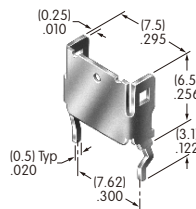

AT547
用于AT140的安装器
聚酰胺
颜色: A
系列: JB

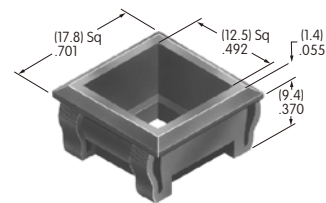

颜色编号: A 黑 B 白 C 红 D 琥珀 E 黄 F 绿 G 蓝 H 灰 J 透明

AT548
面板安装框架用于液晶显示屏36x24
按钮 (不适用于小型智能开关)
聚酰胺
颜色: A
系列: 智能开关

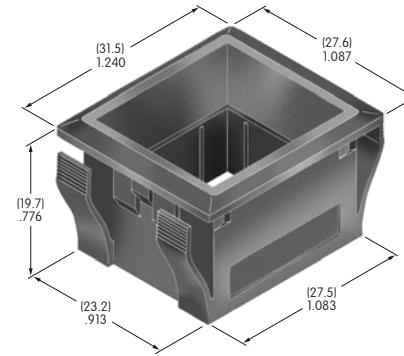

AT600s

AT602
白炽灯
伏特: 6 12 18 24 28
系列: LW MLW
T-1 1/2 导向滑动基座

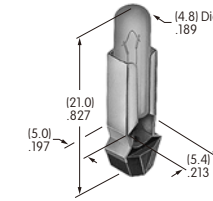

AT602N
氙灯
伏特: 110
系列: LW MLW
T-1 1/2 导向滑动基座

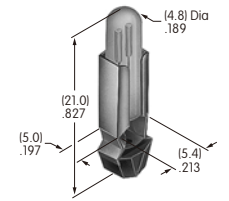

AT607
白炽灯
伏特: 5 12
系列: LB
T-1 双引脚

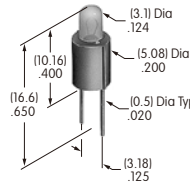

AT607N
氙灯
伏特: 110
系列: LB
T-1 双引脚

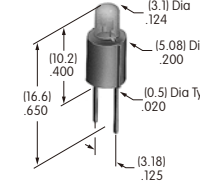

AT611
白炽灯
伏特: 5 12
系列: KB YB
T-1 双引脚

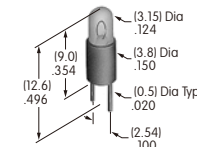

AT615
氙灯
伏特: 110
系列: KB
T-1 双引脚

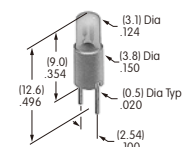

AT617
单元件LED
颜色: C E F
用于AT212槽板

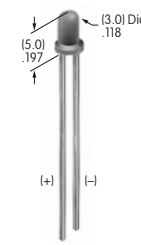

AT618
单元件LED
颜色: C E F
用于AT213槽板

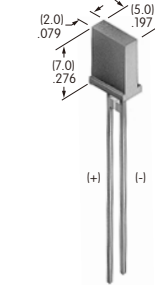

AT621
6-元件双色LED
无电阻,
带电阻, 电压: 5 12 24
颜色: CF
系列: YB
T-1 1/2 双引脚

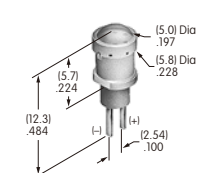

AT622
单元件LED
颜色: C E F
系列: MLW
T-1 3/4 导向滑动基座

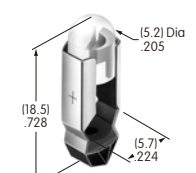

颜色编号: A 黑 B 白 C 红 D 琥珀 E 黄 F 绿 G 蓝 H 灰 J 透明

AT624 单元件LED 颜色: G 系列: HB T-1 双引脚

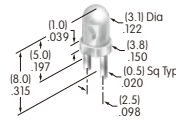

AT625 超光亮 单元件LED 颜色: G 系列: KB LB YB YB2 T-1 双引脚

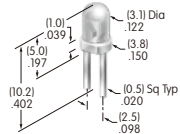

AT627 光亮 4-元件LED 带电阻: 伏特: 5 12 24 颜色: C D F 系列: LB T-1 双引脚

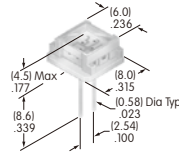

AT628 光亮 双元件LED 颜色: C D F 系列: YB YB2 T-1 双引脚

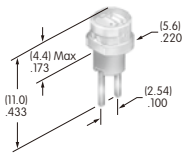

AT700s

AT701 单极 直型PC端子转接器 玻璃纤维增强聚酰胺 系列: KB



AT702 双极 直型PC端子转接器 玻璃纤维增强聚酰胺 系列: KB

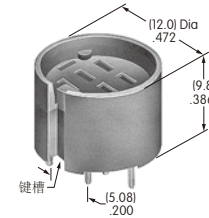

AT711 单极 直型PC端子转接器 玻璃纤维增强聚酰胺 系列: LB

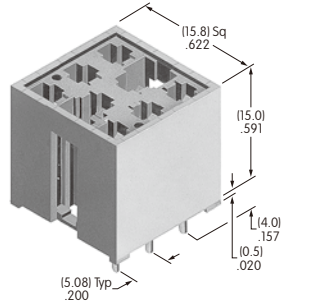

AT629 单元件LED 颜色: B 系列: HB T-1 双引脚

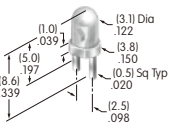

AT630 单元件LED 颜色: F 系列: HB T-1 双引脚

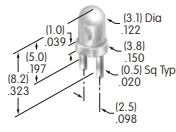

AT631 超光亮 单元件LED 颜色: B 系列: KB LB YB YB2 T-1 双引脚

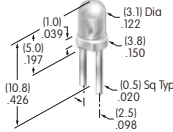

AT632 超光亮 单元件LED 颜色: F 系列: KB LB YB YB2 T-1 双引脚

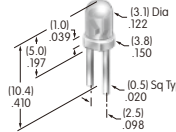

AT712 双极 直型PC端子转接器 玻璃纤维增强聚酰胺 系列: LB

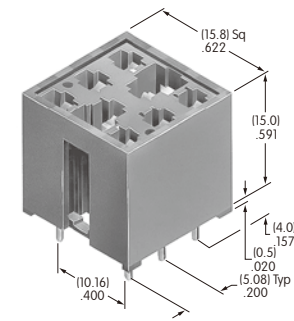

AT713 插座 连接到RS232C 兼容 FTCSO4B和FTCSO5B (5-线) 或 FTCSO4A和FTCSO4A2 (4-线) 长度: 19.7" (500.0mm) 系列: FT

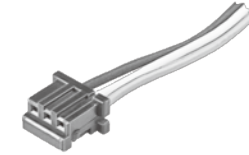

AT714 插座 连接到控制板的电源 FTCSO4B和FTCSO5B (5-线) 长度: 19.7" (500.0mm) 系列: FT



AT633 单元件LED 颜色: C D F 系列: HB T-1 双引脚

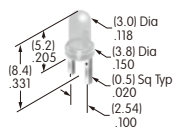

AT634 光亮 2-或4-元件LED 带电阻, 电压: 5 12 24 颜色: C D F 系列: KB YB YB2 T-1 1/4 双引脚

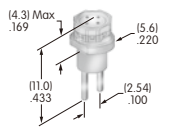

AT635 光亮 单元件LED 颜色: C D F 系列: KB LB T-1 1/4 双引脚

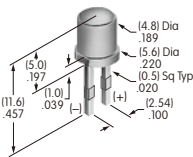

AT636 光亮 单元件LED 带电阻, 电压: 5 12 24 颜色: F 系列: KB YB YB2 T-1 1/4 双引脚

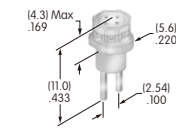

AT716



AT717



AT718



AT719



颜色编号: A 黑 B 白 C 红 D 琥珀 E 黄 F 绿 G 蓝 H 灰 J 透明

颜色编号: A 黑 B 白 C 红 D 琥珀 E 黄 F 绿 G 蓝 H 灰 J 透明

AT715
连接电缆
用于OLED翘板开关的电缆
长度: 19.7" (500.0mm)
系列: 智能开关



AT2100s

AT2107
槽板
聚酰胺
颜色: A B C E F G H
系列: M M2100

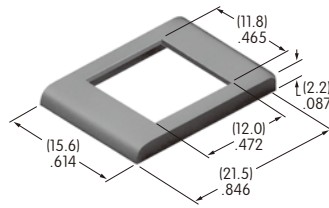

AT3000s

AT3001
方形单色盖帽
聚碳酸酯
颜色: BB CB EB FB GB
系列: YB

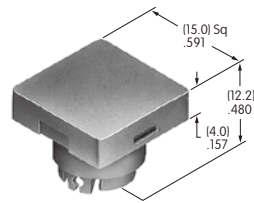

AT3002
圆形单色盖帽
聚碳酸酯
颜色: BB CB EB FB GB
系列: YB

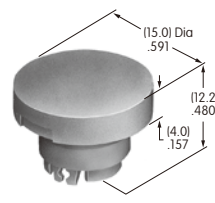

AT3003
矩形单色盖帽
聚碳酸酯
颜色: BB CB EB FB GB
系列: YB

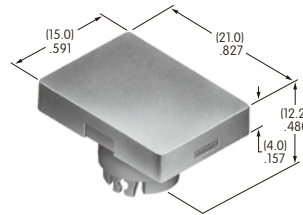

AT3004
用于光亮LED的方形盖帽
和双色
聚碳酸酯
颜色: JB JC JD JF
系列: YB

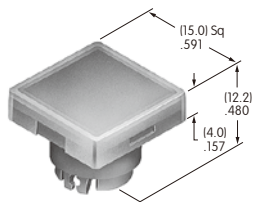

AT3005
用于光亮LED的圆形盖帽
和双色
聚碳酸酯
颜色: JB JC JD JF
系列: YB

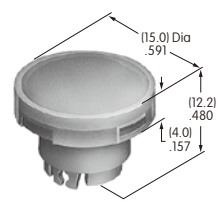

AT3006
用于光亮LED和
双色的矩形盖帽
聚碳酸酯
颜色: JB JC JD JF
系列: YB

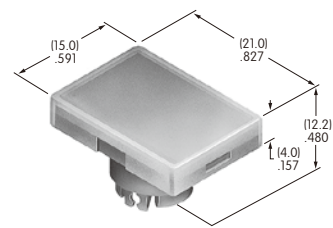

AT3010
方形点发光盖帽
带内置LED
无电阻, 电压: 2
带电阻, 电压: 5 12 24
聚碳酸酯
盖帽颜色: JA JB JC JE JF
LED颜色: C D F CF
系列: YB

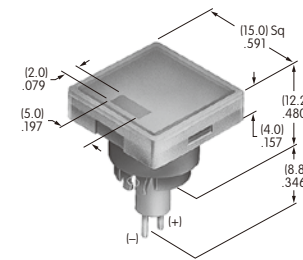

AT3011
圆形点发光盖帽
带内置LED
无电阻, 电压: 2
带电阻, 电压: 5 12 24
聚碳酸酯
盖帽颜色: JA JB JC JE JF
LED颜色: C D F CF
系列: YB

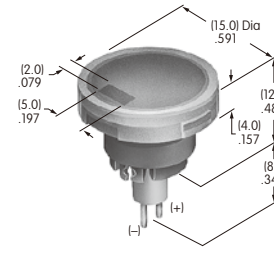

AT3012
矩形点发光盖帽
带内置LED
无电阻, 电压: 2
带电阻, 电压: 5 12 24
聚碳酸酯
盖帽颜色: JA JB JC JE JF
LED颜色: C D F CF
系列: YB

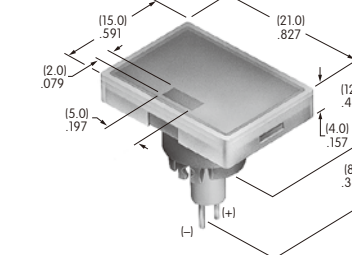

AT3014
用于超光亮LED
的方形盖帽
聚碳酸酯
颜色: JB
系列: YB

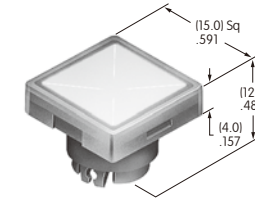

AT3015
用于超光亮LED
的圆形盖帽
聚碳酸酯
颜色: JB
系列: YB

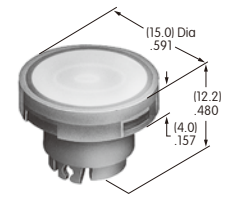

AT3016
用于超光亮LED
的矩形盖帽
聚碳酸酯
颜色: JB
系列: YB

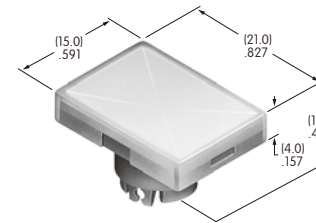

AT3017
用于明亮LED的圆形盖帽
聚碳酸酯
颜色: JB CB EB FB
系列: YB2

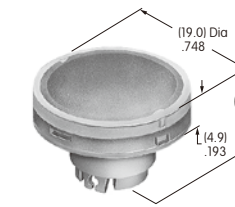

AT3018
用于超亮LED的圆形盖帽
聚碳酸酯
颜色: JB
系列: YB2

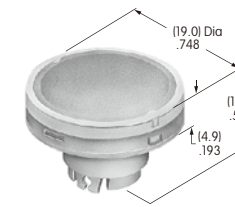

AT3019
圆形实心盖帽
聚碳酸酯
颜色: S (金属银)
系列: YB2

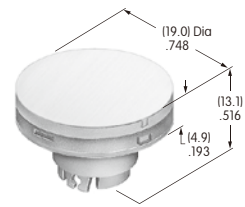

AT3020
圆形盖帽用于明亮或超亮
LED带透明发光环
镜头: 聚碳酸酯
插入物: 聚酯
颜色: JS (金属银带透明环)
系列: YB2

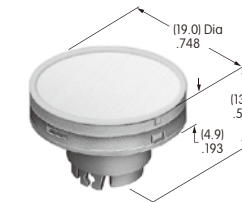

AT3021
用于隔离层镶边的扁平盖帽
聚苯醚
颜色: A B C H
系列: JP

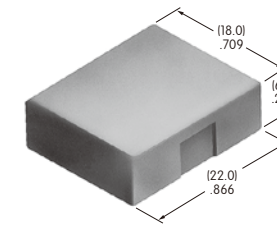

AT3022
方形的盖帽用于单色
或双色LED
聚碳酸酯树脂
颜色: JB JC JD JF
系列: NP01

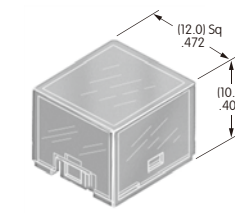

AT3023
方形盖帽用于带更换图例的
双色LED
聚碳酸酯树脂
颜色: J
系列: NP01

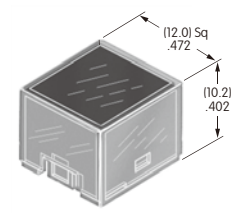

颜色编号: A 黑 B 白 C 红 D 琥珀 E 黄 F 绿 G 蓝 H 灰 J 透明

颜色编号: A 黑 B 白 C 红 D 琥珀 E 黄 F 绿 G 蓝 H 灰 J 透明

附件和配件

附件和配件

摇头开关
翘板开关
按钮开关
发光按钮开关
可编程开关
钥匙锁开关
旋转开关
滑动开关
触觉开关
倾斜开关
触觉开关
指示灯
附件 Y
附录

摇头开关
翘板开关
按钮开关
发光按钮开关
可编程开关
钥匙锁开关
旋转开关
滑动开关
触觉开关
倾斜开关
触觉开关
指示灯
附件 Y
附录

- AT3024**
方形实心盖帽
聚碳酸酯树脂
颜色: A B C H
系列: NP01
- AT3069**
带更替图例的刻纹盖帽
用于被照明
聚碳酸酯
颜色: J
系列: UB2
- AT3070**
带更替图例的扁平盖帽
用于被照明
聚碳酸酯
颜色: J
系列: UB2
- AT3073**
用于非发光型
的有刻纹的盖帽
聚碳酸酯
颜色: JA JB JC JD JF
系列: UB2

- AT3082**
半透明散光片
聚碳酸酯
颜色: B
系列: HB2
- AT3083**
带镜头/散光片的12mm
扁平盖帽
聚碳酸酯
颜色: JB
系列: KP
- AT3084**
带镜头/散光片的15mm
扁平盖帽
聚碳酸酯
颜色: JB
系列: KP
- AT3085**
17.4mm扁平盖帽
带镜头/散光片
聚碳酸酯
颜色: JB
系列: KP

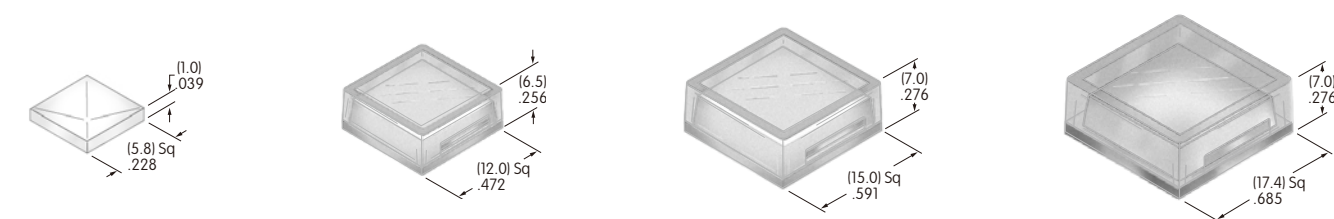
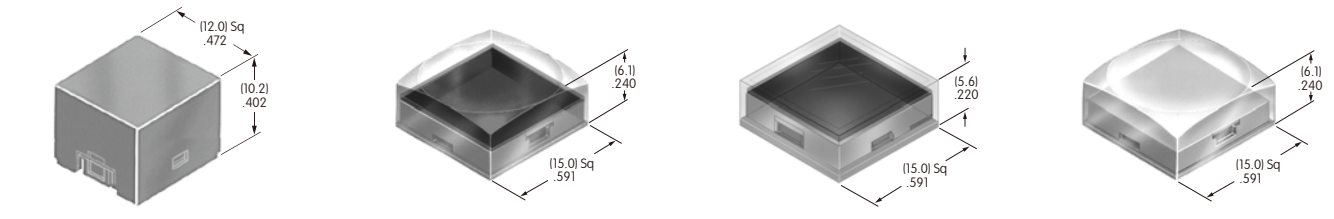

- AT3074**
用于发光型
的有刻纹的盖帽
聚碳酸酯
颜色: JB JC JD JF
系列: UB2
- AT3075**
用于发光型
的带斜面的盖帽
聚碳酸酯
颜色: B C D F
系列: UB2
- AT3076**
用于带镜头/散光片
的发光型的扁平盖帽
聚碳酸酯
颜色: JB JC JD JF
系列: UB2
- AT3077**
用于非发光型
的带斜面的盖帽
聚碳酸酯
颜色: A B C D F
系列: UB2

- AT3086**
12mm起始键盖帽
带镜头/滤光片
聚碳酸酯
颜色: JB
系列: KP
- AT3087**
15mm起始键盖帽
带镜头/滤光片
聚碳酸酯
颜色: JB
系列: KP
- AT3088**
17.4mm起始键盖帽
带镜头/滤光片
聚碳酸酯
颜色: JB
系列: KP

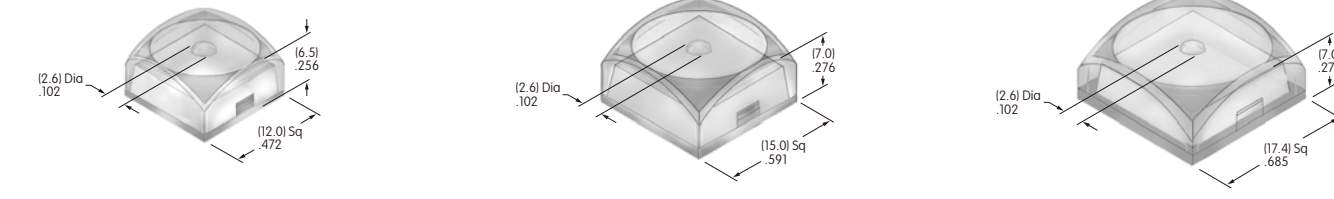
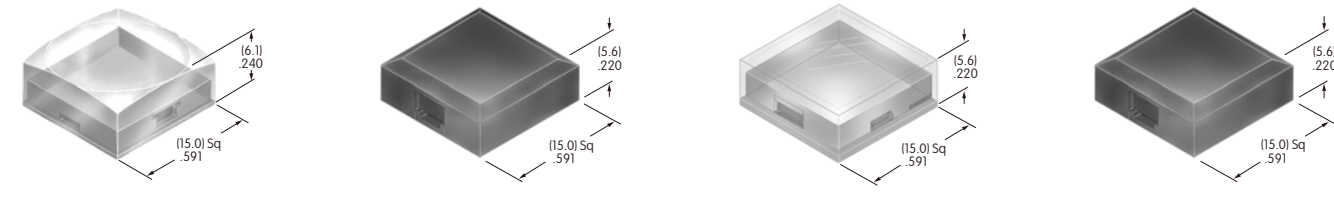

- AT3078**
带镜头/散光片的12mm
有刻纹的盖帽
聚碳酸酯
颜色: JB
系列: KP
- AT3079**
带镜头/散光片的15mm
有刻纹的盖帽
聚碳酸酯
颜色: JB
系列: KP
- AT3080**
带镜头/散光片的17.4mm
扁平盖帽
聚碳酸酯
颜色: JB
系列: KP
- AT3081**
透明镜头
聚碳酸酯
颜色: J
系列: HB2

- AT4001**
方形防尘盖
罩子: 聚氯乙烯
衬垫: 聚乙烯
系列: LB UB
- AT4002**
圆形防尘盖
罩子: 聚氯乙烯
衬垫: 聚乙烯
系列: LB
- AT4003**
.394"搬动杆盖帽
聚氯乙稀
颜色: A B C
系列: A B

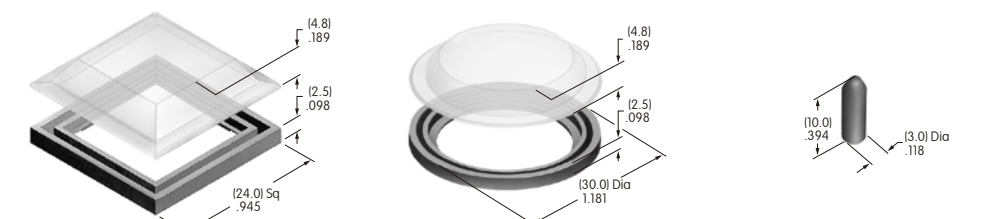
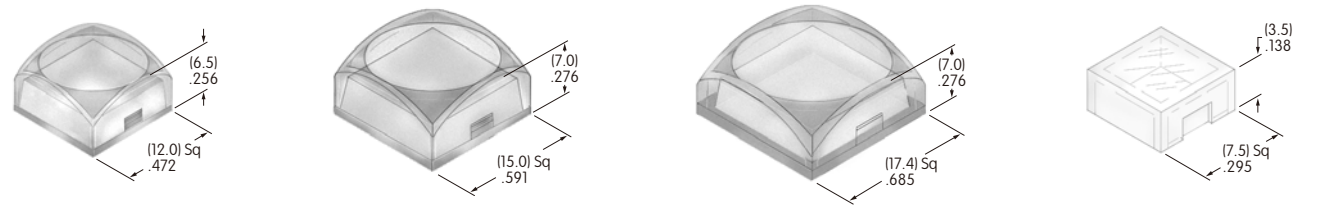

颜色编号: A 黑 B 白 C 红 D 琥珀 E 黄 F 绿 G 蓝 H 灰 J 透明

颜色编号: A 黑 B 白 C 红 D 琥珀 E 黄 F 绿 G 蓝 H 灰 J 透明

附件和配件

附件和配件

AT4011
矩形防尘盖
罩子: 聚氯乙烯
衬垫: 聚乙烯
系列: LB UB

AT4012
圆形纯色盖帽
聚碳酸酯
颜色: B| C| E| F| G|
系列: LB

AT4013
圆形彩色插入物盖帽
聚碳酸酯
颜色: JB| JC| JE| JF| JG|
系列: LB

AT4016
圆形点发光盖帽
聚碳酸酯
盖帽颜色: A B C F
LED颜色: C D F CF
系列: LB

AT4031
用于光亮和超光亮LED
的方形盖帽
聚碳酸酯
颜色: JB
系列: HB

AT4032
用于光亮和超光亮LED
的圆形盖帽
聚碳酸酯
颜色: JB
系列: HB

AT4033
方形指示器盖帽
聚碳酸酯
颜色: JB
系列: HB

AT4034
圆形指示器盖帽
聚碳酸酯
颜色: JB
系列: HB

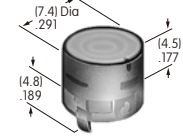
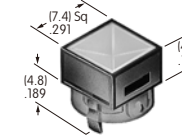
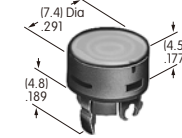
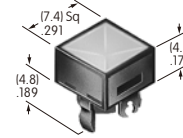
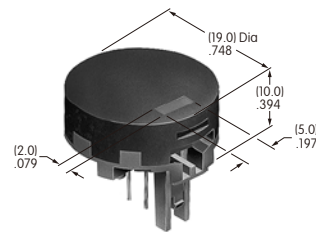
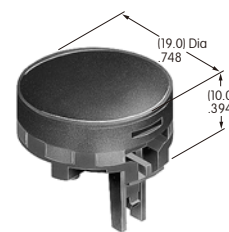
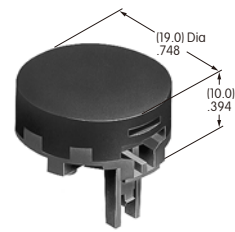
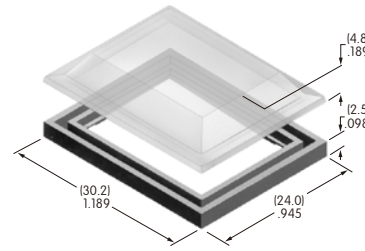

AT4017
圆形非发光盖帽
聚碳酸酯
颜色: A B C E F G H
系列: LB

AT4021
矩形单色盖帽
聚碳酸酯
颜色: A BB CB CC EB
FB FF GB GG
系列: KB

AT4022
矩形彩色插入物盖帽
聚碳酸酯
盖帽颜色: JB| JC| JE| JF| JG|
系列: KB

AT4024
防护装置
盖子: 聚碳酸酯
基座: 聚酰胺
系列: KB

AT4035
方形非发光盖帽
聚碳酸酯
颜色: A B C E F G
系列: HB

AT4036
圆形非发光盖帽
聚碳酸酯
颜色: B C E F G
系列: HB

AT4041 (M-公制 H-英制)
瞬时的防溅入保护罩
黑色硅橡胶
系列: MB

AT4042 (M-公制 H-英制)
用于更替的防溅入保护罩
黑色硅橡胶
系列: MB

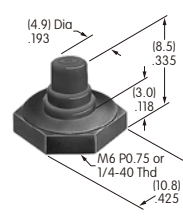
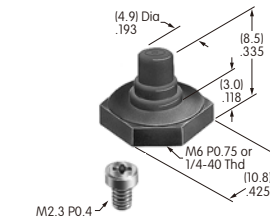
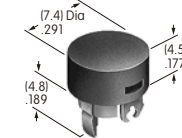
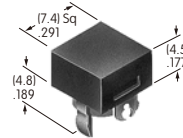
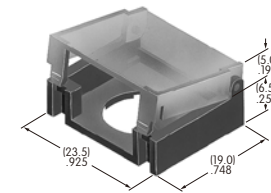
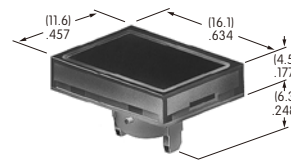
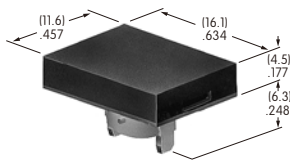
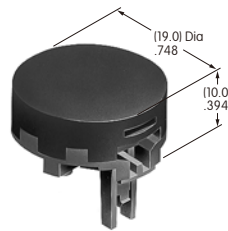

AT4025
矩形防尘盖
罩子: 聚氯乙烯
基座: 聚酰胺
系列: KB

AT4026
矩形单色盖帽
聚碳酸酯
颜色: B| C| E| F| G|
系列: LB

AT4027
矩形彩色插入物盖帽
聚碳酸酯
颜色: JB| JC| JE| JF| JG|
系列: LB

AT4030
矩形非发光盖帽
聚碳酸酯
颜色: A B C E F G H
系列: LB

AT4043
防溅入保护罩
黑色硅橡胶
系列: MB SB WB

AT4051
点发光盖帽
聚碳酸酯
颜色: AB
系列: KB

AT4052
点发光盖帽
聚碳酸酯
颜色: AB
系列: HB

AT4054
圆形单色盖帽
聚碳酸酯
颜色: B| C| E| F| G|
系列: LB 面板密封

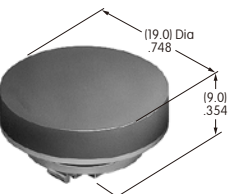
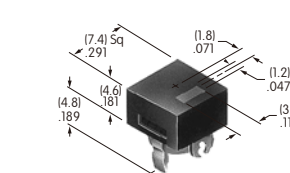
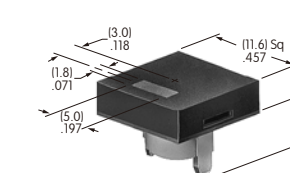
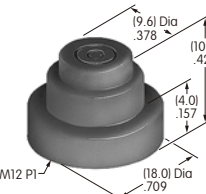
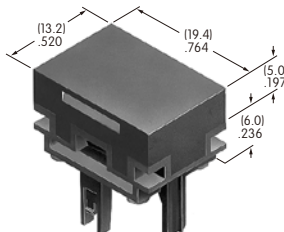
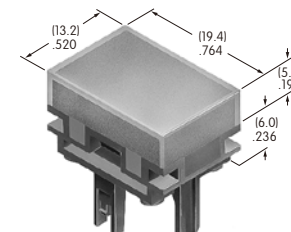
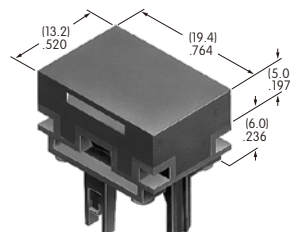
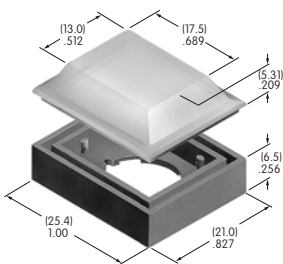

颜色编号: A 黑 B 白 C 红 D 琥珀 E 黄 F 绿 G 蓝 H 灰 J 透明

颜色编号: A 黑 B 白 C 红 D 琥珀 E 黄 F 绿 G 蓝 H 灰 J 透明

附件和配件

附件和配件

摇头开关
翘板开关
按钮开关
发光按钮开关
可编程开关
钥匙锁开关
旋转开关
滑动开关
触觉开关
倾斜开关
触觉开关
指示灯
附件 Y
附录

摇头开关
翘板开关
按钮开关
发光按钮开关
可编程开关
钥匙锁开关
旋转开关
滑动开关
触觉开关
倾斜开关
触觉开关
指示灯
附件 Y
附录

AT4055
圆形彩色嵌入式盖帽
聚碳酸酯
颜色: JB JC JE JF JG
系列: LB 面板密封

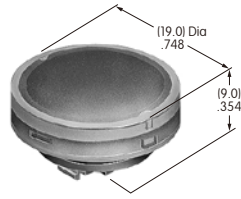

AT4057
防护装置
聚碳酸酯
系列: LB

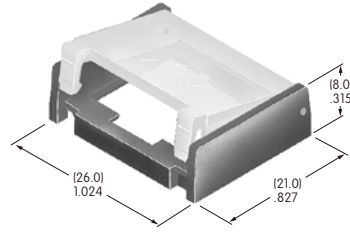

AT4058
有刻纹的盖帽
聚酰胺
颜色: A B C E F G H
系列: JB

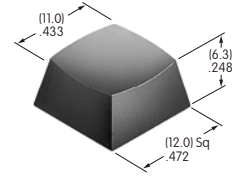

AT4074
方形透明盖帽
用于发光型
聚碳酸酯
颜色: C D F J
系列: UB

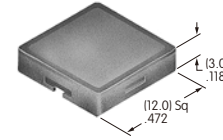

AT4075
用于AT4074方形盖帽
的散光片
聚碳酸酯
颜色: B C D F
系列: UB

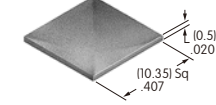

AT4076
用于发光型
的带框架按钮
聚碳酸酯
颜色: BB BC BE BF BH
系列: JB

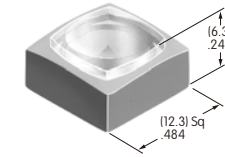

AT4077
用于非发光型的按钮
聚碳酸酯
颜色: B C E F G H
系列: JB

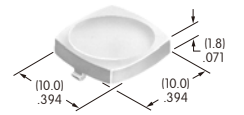

AT4059
扁平盖帽
聚碳酸酯
颜色: A B C E F G H
系列: JB

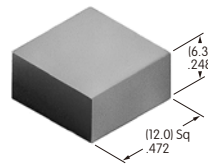

AT4060
带彩色散光片
的透明盖帽
聚碳酸酯
颜色: JB JC JE JF
系列: JB

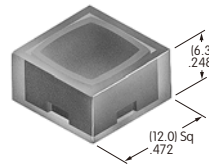

AT4062
翘板
聚酰胺
颜色: A B C
系列: G

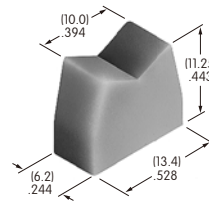

AT4063
直径.157"
滑入式盖帽
聚酰胺
颜色: A B C
系列: GB G3B

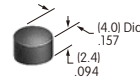

AT4078
用于AT4077的框架
聚碳酸酯
颜色: B C E F G H
系列: JB

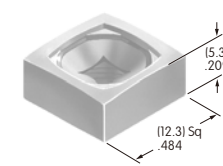

AT4079
操作部钥匙
黄铜合金镀镍抛光
系列: SK

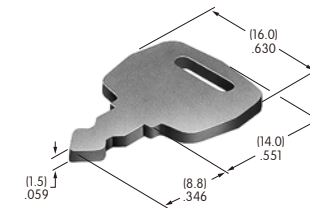

AT4080
操作部钥匙
黄铜合金镀镍抛光
防静电ABS树脂手柄
系列: SK

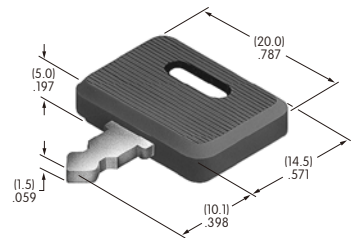

AT4064
.248"撬动杆盖帽
聚氯乙烯
颜色: A B C
系列: A B

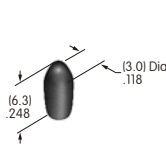

AT4065
滑动盖帽
聚碳酸酯
盖帽颜色: A
窗口: C E F
系列: SS

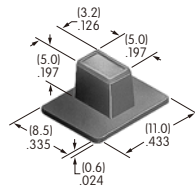

AT4072
防护装置
盖: 聚碳酸酯
基座: 玻璃纤维
增强聚碳酸酯
系列: YB

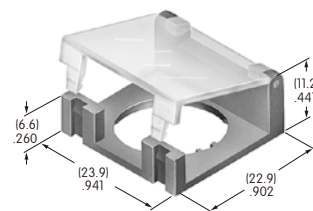

AT4073
方形不透明的盖帽
用于非发光型
聚碳酸酯
颜色: A B C E F G
系列: UB

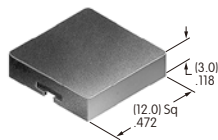

AT4081
操作部钥匙
锌合金镀铬
系列: SK

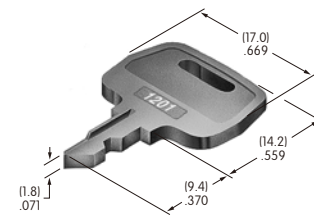

AT4082
操作部钥匙
锌合金镀铬
系列: SK

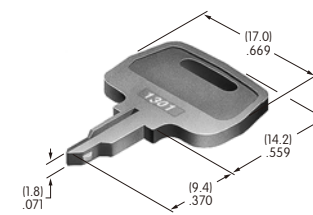

AT4094
操作部钥匙
聚醚树脂
颜色: A
系列: SK

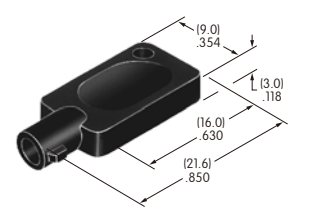

颜色编号: A 黑 B 白 C 红 D 琥珀 E 黄 F 绿 G 蓝 H 灰 J 透明

颜色编号: A 黑 B 白 C 红 D 琥珀 E 黄 F 绿 G 蓝 H 灰 J 透明

AT4100s

AT4103

小顶端彩色的旋钮
但顶端处为聚酰胺聚酯
底座颜色: A
顶端颜色: A B C E F G H
系列: FRO1 MR

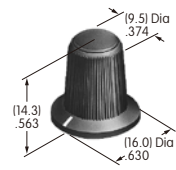

AT4104

大顶端彩色的旋钮
但顶端处为聚酰胺聚酯
底座颜色: A
顶端颜色: A B C E F G H
系列: FRO1 MR

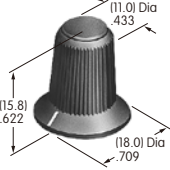

AT4115

防尘盖
盖: 聚氯乙烯
底座: 聚酰胺
系列: YB

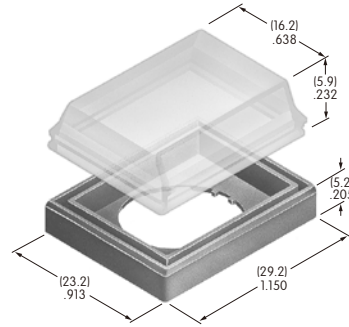

AT4116

用于非发光型
的矩形不透明盖帽
聚碳酸酯
颜色: A B C E F G
系列: UB

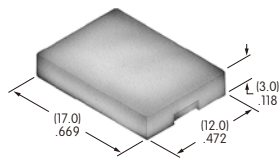

AT4117

用于发光型
的矩形透明盖帽
聚碳酸酯
颜色: C D F J
系列: UB

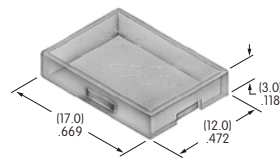

AT4118

用于AT4117的散光片
矩形透明盖帽
聚碳酸酯
颜色: B C D F
系列: UB

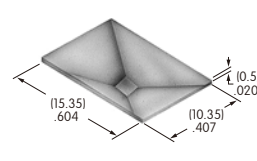

AT4119

方形点发光盖帽
聚碳酸酯
颜色: AB
系列: UB

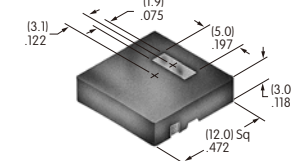

AT4120

矩形
点发光盖帽
聚碳酸酯
颜色: AB
系列: UB

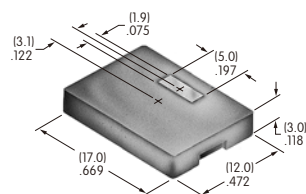

AT4124

操作部钥匙
黄铜镀镍
系列: SK

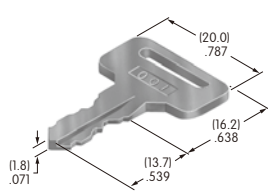

AT4125

LED翘板
聚碳酸酯
颜色: B C E F
系列: MLW

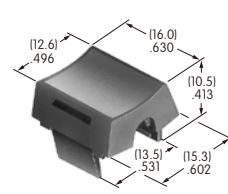

AT4126

防尘盖
聚氯乙烯和聚酰胺
颜色: A
系列: JW1

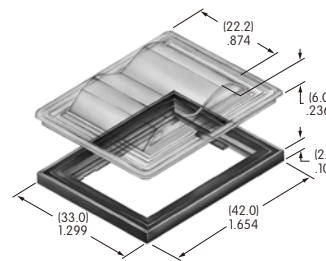

颜色编号: A 黑 B 白 C 红 D 琥珀 E 黄 F 绿 G 蓝 H 灰 J 透明

AT4127

有刻纹的翘板
聚碳酸酯
颜色: B C E F
系列: MLW

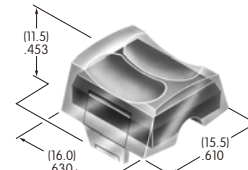

AT4128

用于超光亮LED
的圆形盖帽
聚碳酸酯
颜色: JB
系列: LB

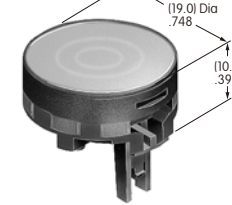

AT4129

用于超光亮LED
的方形盖帽
聚碳酸酯
颜色: JB
系列: LB

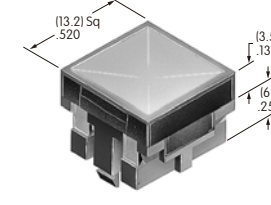

AT4130

用于超光亮LED
的矩形盖帽
聚碳酸酯
颜色: JB
系列: LB

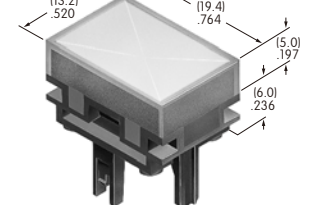

AT4131

用于超光亮LED
的圆形盖帽
聚碳酸酯
颜色: JB
系列: LB 面板密封



AT4132

用于光亮和超光亮LED
的圆形盖帽
聚碳酸酯
颜色: JB
系列: KB

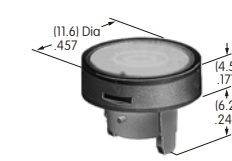

AT4133

用于光亮和超光亮LED
的方形盖帽
聚碳酸酯
颜色: JB
系列: KB

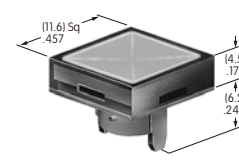

AT4134

用于光亮和超光亮LED
的矩形盖帽
聚碳酸酯
颜色: JB
系列: KB

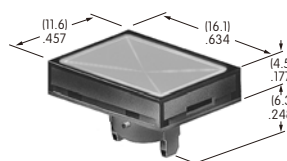

AT4135

磨砂盖帽带白色基座
聚碳酸酯
颜色: B C E F
系列: JB

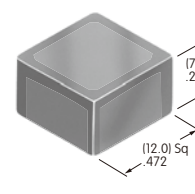

AT4137

矩形盖帽
PBT
颜色: A B C
系列: GB2

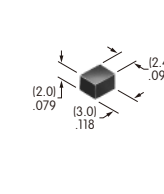

AT4139

方形扁平盖帽
聚碳酸酯
颜色: A B C H
系列: JB

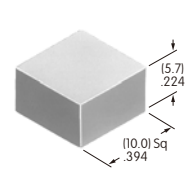

AT4140

用于安装器AT547的盖帽
聚碳酸酯
颜色: A B C H
系列: JB

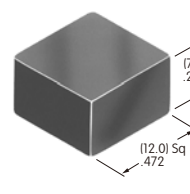

颜色编号: A 黑 B 白 C 红 D 琥珀 E 黄 F 绿 G 蓝 H 灰 J 透明

附件和配件

附件和配件

AT4141
防护装置
盖: 聚碳酸酯
基座: GFR聚酰胺
系列: UB2

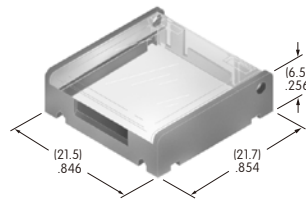

AT4142
加载弹簧的防护装置
盖: 聚碳酸酯
基座: GFR聚酰胺
盘簧: 不锈钢
系列: UB2

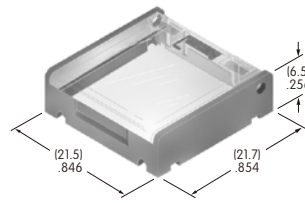

AT4143
端部隔离层
聚酰胺
颜色: A
系列: UB2

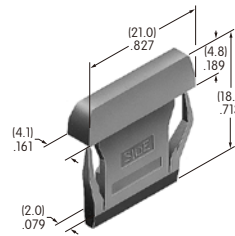

AT4144
中间隔离层
聚酰胺
颜色: A
系列: UB2

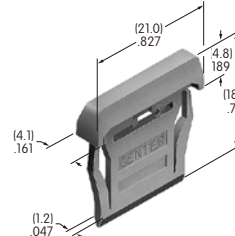

AT4145
方形防尘盖
盖子: PVC
垫圈: 聚乙烯
系列: UB2

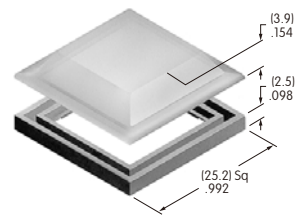

AT4146
管状钥匙
黄铜镀镍
ABS手柄
颜色: A
系列: CKM

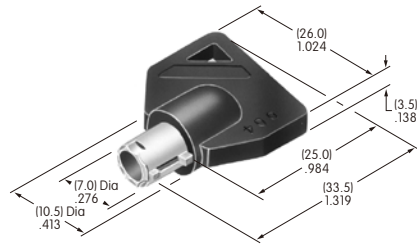

AT4147
扁平钥匙
黄铜镀镍
ABS手柄
颜色: A
系列: CKM

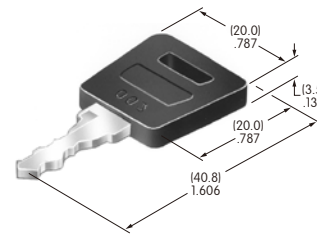

AT4148
.365" 宽翘板
聚酰胺
颜色: A B C E F G H
系列: M M2T P

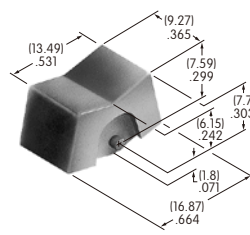

AT4149
.365" 宽手柄
聚酰胺
颜色: A B C E F G H
系列: M M2T P

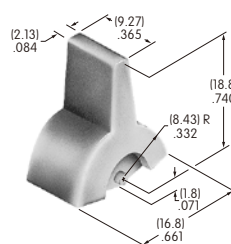

AT4150
.450" 宽翘板
聚酰胺
颜色: A B C E F G H
系列: M M2T

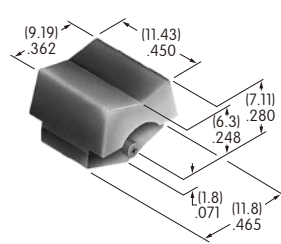

AT4151
.450" 宽手柄
聚酰胺
颜色: A B C E F G H
系列: M M2T

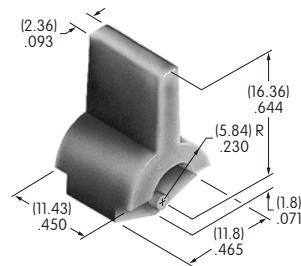

AT4152
管状钥匙
黄铜镀镍
系列: CKL

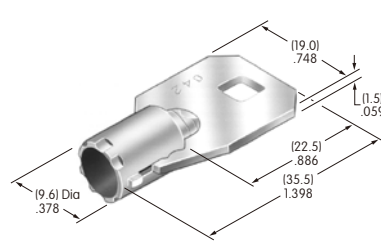

AT4153
扁平钥匙
黄铜镀铬
系列: CKL

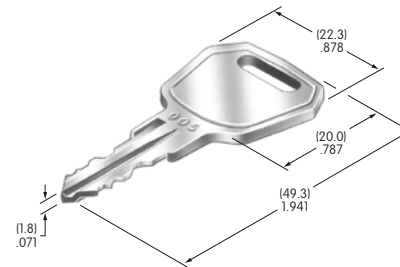

AT4156
.595" 宽翘板
聚酰胺
颜色: A B C E F G H
系列: M P

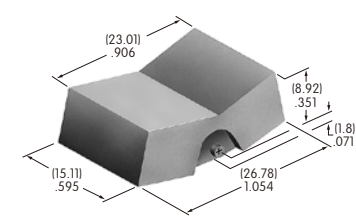

AT4157
.595" 宽手柄
聚酰胺
颜色: A B C E F G H
系列: M P

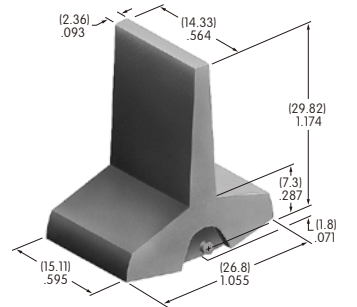

AT4158
用于光亮LED
的方形盖帽
聚碳酸酯
颜色: JC JD JF
系列: KB

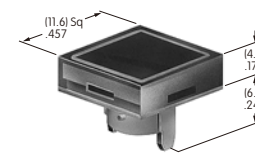

AT4159
用于光亮LED
的矩形盖帽
聚碳酸酯
颜色: JC JD JF
系列: KB

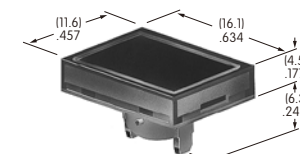

AT4160
用于光亮LED
的圆形盖帽
聚碳酸酯
颜色: JC JD JF
系列: KB



AT4162
用于光亮LED
的方形盖帽
聚碳酸酯
颜色: JB JC JD JF
系列: LB

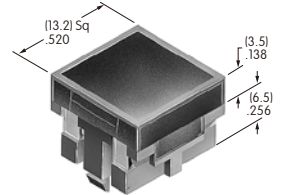

AT4163
用于光亮LED
的矩形盖帽
聚碳酸酯
颜色: JB JC JD JF
系列: LB

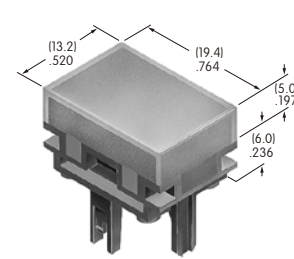

AT4164
用于光亮LED
的圆形盖帽
聚碳酸酯
颜色: JB JC JD JF
系列: LB

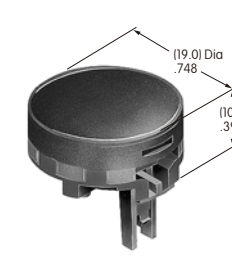

AT4165
用于光亮LED
的圆形盖帽
聚碳酸酯
颜色: JB JC JD JF
系列: LB 面板密封

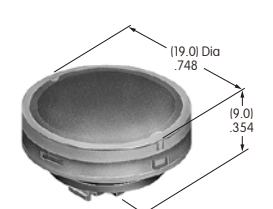

颜色编号: A 黑 B 白 C 红 D 琥珀 E 黄 F 绿 G 蓝 H 灰 J 透明

颜色编号: A 黑 B 白 C 红 D 琥珀 E 黄 F 绿 G 蓝 H 灰 J 透明

附件和配件

附件和配件

AT4166
用于光亮LED
的方形盖帽
聚碳酸酯
颜色: CB DB FB
系列: HB

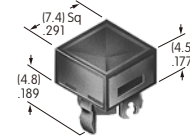

AT4167
用于光亮LED
的圆形盖帽
聚碳酸酯
颜色: CB DB FB
系列: HB

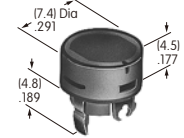

AT4168
方形指示器盖帽
用于光亮LED
聚碳酸酯
颜色: CB DB FB
系列: HB

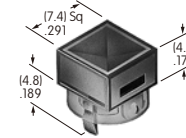

AT4169
圆形指示器盖帽
用于光亮LED
聚碳酸酯
颜色: CB DB FB
系列: HB

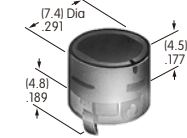

AT4176
用于光亮LED的方形盖帽
聚碳酸酯
颜色: JB JC JD JF
系列: LB

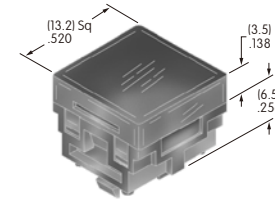

AT4177
用于光亮LED的矩形盖帽
聚碳酸酯
颜色: JB JC JD JF
系列: LB

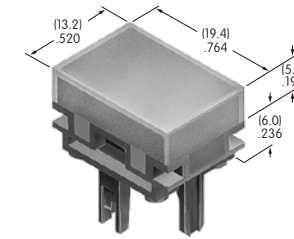

AT4178
用于光亮LED的
圆形盖帽
聚碳酸酯
颜色: JB JC JD JF
系列: LB

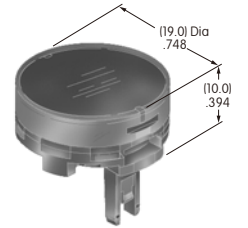

AT4170
加载弹簧的防护装置
盖子: 聚碳酸酯
基座: 聚酰胺
盘簧: 不锈钢
系列: UB2

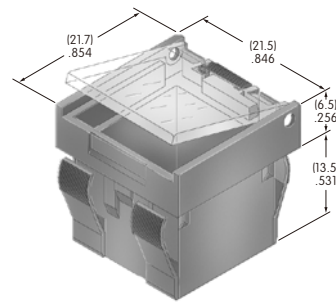

AT4171
加载弹簧的防护装置
盖子: 聚碳酸酯
基座: 聚酰胺
盘簧: 不锈钢
系列: LB UB

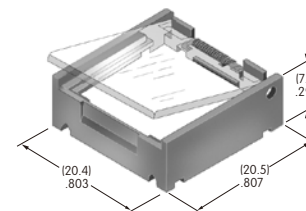

AT4172
加载弹簧的防护装置
盖子: 聚碳酸酯
基座: 聚酰胺
盘簧: 不锈钢
系列: LB UB

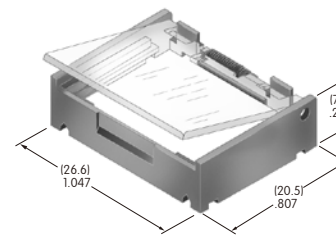

AT4179
用于光亮LED的圆形盖帽
聚碳酸酯
颜色: JB JC JD JF
系列: LB 面板密封

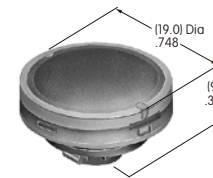

AT4180
嵌入式旋钮
聚酰胺
旋钮: 黑色
镶边: 透明棕色
系列: FRO1

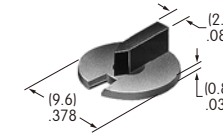

AT4173
加载弹簧的防护装置
盖子: 聚碳酸酯
基座: 聚酰胺
盘簧: 不锈钢
系列: UB

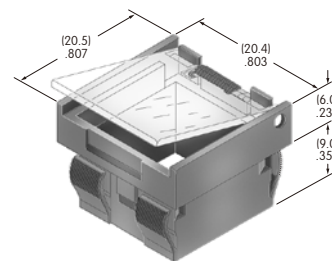

AT4174
加载弹簧的防护装置
盖子: 聚碳酸酯
基座: 聚酰胺
盘簧: 不锈钢
系列: UB

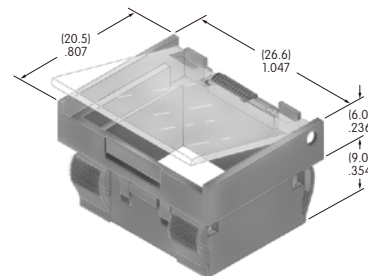

AT4175
加载弹簧的防护装置
盖子: 聚碳酸酯
基座: 玻璃纤维增强聚酰胺
盘簧: 不锈钢
系列: YB

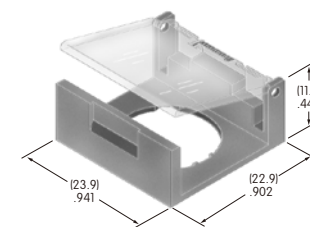

颜色编号: A 黑 B 白 C 红 D 琥珀 E 黄 F 绿 G 蓝 H 灰 J 透明

颜色编号: A 黑 B 白 C 红 D 琥珀 E 黄 F 绿 G 蓝 H 灰 J 透明

AT4181

防溅入保护罩组件
 密封材质: 黑色硅橡胶
 六角螺母材质和涂覆:
 黄铜镀镍
 O型圈材质: 丁腈橡胶
 系列: M P S WT

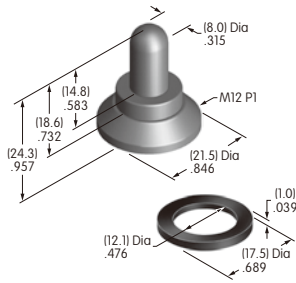

用于 M、P、S和WT摇头开关中的12mm衬套
保护罩和螺母组装说明

1. 拉伸保护罩的底座使其紧贴螺母的外边缘。
2. 保护罩内侧的凸缘必须紧紧地贴在螺母的槽上。
3. 沿周边移动, 向中心按压 (用约10N的力) 确保保护罩紧紧密封到槽内 (没有气泡)。

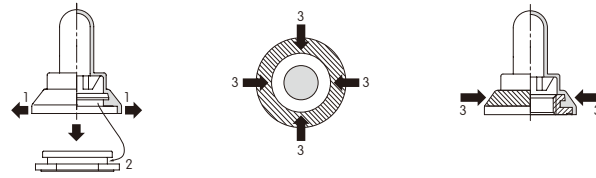

开关安装说明

1. 从面板后面将开关的衬套插入到面板上的安装孔中, 调节衬套使其突出面板3.5 ~ 5.5mm (.138 ~ .217")。
2. 将O型圈安装到衬套上, 并从上面拧紧螺母。
3. 将保护罩插入到螺母上。要确保保护罩和螺母可靠地密封。

非防溅入型开关

M、P或S摇头开关带12mm衬套

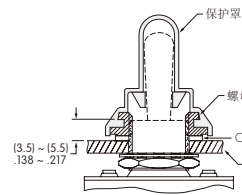

S1AW ~ S29AW S摇头开关

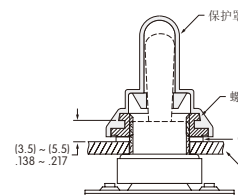

防溅入型开关

WT摇头开关或M摇头开关带B3衬套

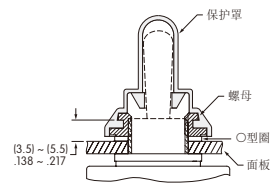

如图所示使用保护罩、螺母和O型圈。在面板后面使用锁紧垫圈和六角螺母 (从标准开关配件选用)。

如图所示使用保护罩、螺母和O型圈。在面板后面仅使用O型圈 (从标准开关配件选用)。

系列或零件编号	面板厚度 (最大)
<ul style="list-style-type: none"> • M系列B2摇头开关带12mm B1和B3衬套 • P系列B摇头开关带12mm衬套 • S31 ~ 39, S41 ~ 49, S31F ~ 33F, S41F ~ S43F, S31T ~ 33T, S41T ~ 43T • S301 ~ 309, S331 ~ 339, S301F, S331F ~ 333F, S335F, S301T ~ 309T, S331T ~ 339T • S421 ~ 429, S421T ~ 429 	5.0mm (.197")
<ul style="list-style-type: none"> • WT11S ~ 29S, WT11T ~ 29T, WT11L ~ 29L 	3.5mm (.138")
<ul style="list-style-type: none"> • S1A ~ 7A, S21A, S1F ~ 7F, S21F • S114, S116 • S1AW ~ 9AW, S21AW, S25AW ~ 29AW 	3.0mm (.118")

AT9000s

AT9201

槽板
 聚碳酸酯
 颜色: A B C D E F G H
 系列: MLW

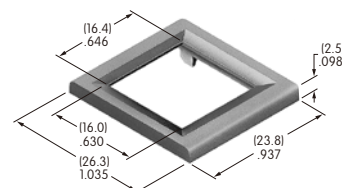

AT9410

圆形防溅入盖
 盖子: 聚氯乙烯
 底座: 聚乙烯
 O型圈: 丁腈橡胶
 系列: LB 面板密封

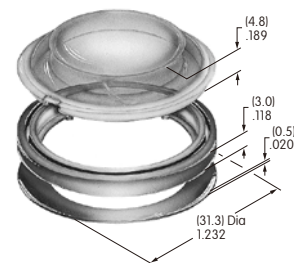

颜色编号: A 黑 B 白 C 红 D 琥珀 E 黄 F 绿 G 蓝 H 灰 J 透明

AT9704-02YC

用于液晶显示屏36x24的插座
单色和双色按钮
 底座: 玻璃纤维增强PBT
 端子: 黄铜/铍铜
 系列: 智能开关

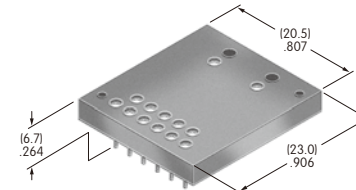

AT9704-065E

用于液晶显示屏36x24的插座
RGB按钮
 底座: 玻璃纤维增强PBT
 端子: 黄铜/铍铜
 系列: 智能开关

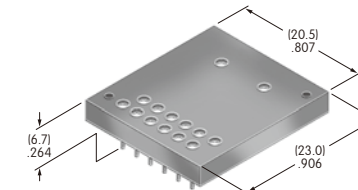

AT9704-065F

用于液晶显示屏36x24的插座
小型按钮
 底座: 玻璃纤维增强PBT
 端子: 黄铜/铍铜
 系列: 智能开关

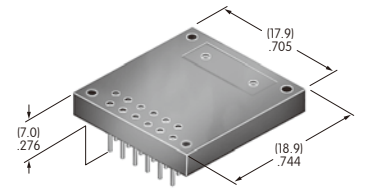

注: 通过抽取某些引脚, 插座也可用于64x32小型按钮

AT9704-085K

用于液晶显示屏64x32按钮的插座
 底座: 玻璃纤维增强PBT
 端子: 黄铜/铍铜
 系列: 智能开关

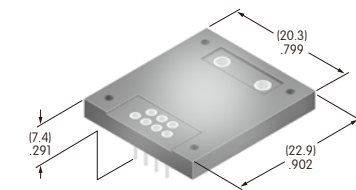

AT9704-085L

用于OLED 64x48按钮的插座
 底座: 玻璃纤维增强PBT
 端子: 黄铜/铍铜
 系列: 智能开关

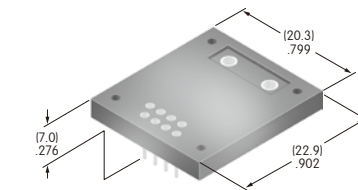

AT9704-085M

用于OLED 52x36显示屏的插座
 底座: 玻璃纤维增强PBT
 端子: 黄铜/铍铜
 系列: 智能开关

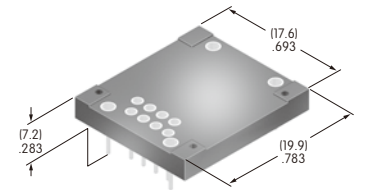

颜色编号: A 黑 B 白 C 红 D 琥珀 E 黄 F 绿 G 蓝 H 灰 J 透明