

## 通用规格

## 电气容量 (电阻性负载)

微小功率: 最大0.4VA在最高28V AC/DC  
(适用范围0.1mA~0.1A在20mV~28V)  
注: 请参阅附录中关于运行范围的更多说明。

## 其他额定参数

触点电阻: 最大80毫欧  
绝缘电阻: 500兆欧以上在500V DC  
绝缘强度: 最低500V AC至少1分钟  
机械寿命: 50,000次操作以上  
电气寿命: 50,000次操作以上  
标称操作力: 2.0N  
行程: 预行程: .024" (0.6mm); 超行程: .019" (0.5mm); 总行程: .043" (1.1mm)

## 材质和涂覆

操作部: 聚苯硫醚 (UL94V-0)  
基座: 聚苯硫醚 (UL94V-0)  
密封环: 丁腈橡胶  
活动触点: 磷青铜镀金  
固定触点: 磷青铜镀金  
基座: 聚亚苯基硫化物 (UL94V-0)  
端子: 磷青铜镀金

## 环境数据

工作温度范围: -30°C到+85°C (-22°F到+185°F)  
湿度: 96小时内40°C (104°F)时, 湿度90~95%  
振动: 用1.5mm峰-峰振幅遍历10~500Hz频率范围、并在1分钟内返回; 3个直角方向2小时  
冲击: 50G (490m/s<sup>2</sup>) 加速度 (在6个直角方向上测试, 每个方向上5次冲击)

## 安装

安装: 建议不带支架的竖立安装型号开关本体固定在面板或类似的支撑上。这样, 在机械压力下可以保护焊片结合点。  
共面性: 关于术语和缩写的规格, 请参阅附录目录。

## 印刷电路板处理

焊接: 建议用回流焊接。请参阅附录概略图B。  
手工焊接: 请参阅附录概略图B。  
清洗: 自动清洗。请参阅附录中的清洗规格。

## 标准和认证

易燃性标准: UL94V-0操作部、外壳和基座  
G3B系列按钮开关未经过UL认证或CSA认证的测试。  
这些开关为在低电压, 低电流以及微小电流电路下使用而设计。  
当按原意图用于微小电流电路时, 其结果不会产生危险的能量。

## 主要特点

超微型尺寸可用于高密度安装, 重量极轻只有0.6克, 因而最适用于手持设备。

磁带盘和粘贴管包装可使表面贴装设备快速自动布置。磁带盘包装符合EIA-481-2标准。

用于外壳, 基座和插塞的隔热树脂允许汽焊和红外线回流焊接。

将众多设计特点组合在一起从而实现了全密封和自动处理技术, 其中包括熔融物清洗过程: 单片衬套和外壳, 围绕操作部和基座的橡胶密封, 外壳和基座结合处的环氧, 以及环氧树脂密封的注塑端子。

获奖的STC触点机构具有传统触点机构所不具备的如下优点: 更加平滑、制动更可靠、触点稳定性更高、以及无与伦比的微小功率可靠性。(关于STC的术语和缩写的详情, 请参阅附录部分。)

鸥翼形端子确保焊接时结构的稳定性以及简化焊缝检查。

共面性: 所有经考虑的表面必须放置在最大间距为.0059" (0.15mm)的两个并行平面之间。(关于共面性的术语和缩写的详情, 请参阅附录部分。)

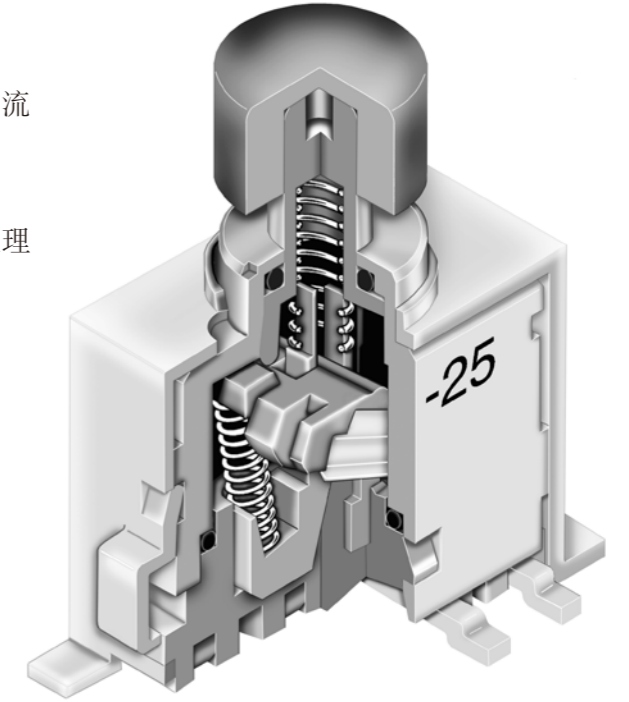

实际尺寸



### 典型开关订购举例

**G3B** **1** **5** **A** **B** — [ ] — [ ] — [ ]

电极	
1	SPDT
2	DPDT

插塞	
A	.130" (3.3mm) 长

端子	
P	鸥翼形用于竖立安装
B	鸥翼形用于竖立安装带支架
H	鸥翼形用于直角

颜色	
A	黑
B	白
C	红

电路		
5	ON	(ON)
( ) = 瞬间式		

可供选购的盖帽	
X	滑入式盖帽 直径.157" (4.0mm) (仅用于处理后安装)
Y	处理兼容盖帽 .157" (4.0mm)直径 (仅与R或S包装组合)

包装	
无编号	分隔盘用于竖立和直角安装 数量不限
R	磁带盘用于直角安装 仅500片/盘
S	粘帖管用于竖立安装 50片/粘帖

包装详情示于G3B系列的最后

### 典型订购举例

**G3B15AB**



### 电极和电路

电极	型号	插塞位置 ( ) = 瞬间式		连接的端子		投掷及其示意图
		正常	下	正常	下	
SP	G3B15	ON	(ON)	5-6	5-4	SPDT 
DP	G3B25	ON	(ON)	5-6 2-3	5-4 2-1	DPDT 

注: 端子编号并未实际印制在开关上。

### 插塞和可选的盖帽

<b>A</b> .130" (3.3mm) 长插塞 	<b>X</b> AT4063 滑入式盖帽 .157" (4.0mm) 直径  仅提供大包装。 盖帽必须在处理后安装。 材质: 聚酰胺 涂覆: 光滑	<b>Y</b> 处理兼容的盖帽 .157" (4.0mm) 直径  出厂前装配好。仅与磁带盘或粘帖管包装一起提供。 材质: 聚酰胺 涂覆: 光滑
--------------------------------	--	--

可供盖帽颜色: **A** 黑 **B** 白 **C** 红

### 典型开关尺寸

 单极和双极	 竖立安装
 单极和双极	 竖立安装带支架
 单极	 直角安装

**G3B25AP**  
**G3B15AB**  
**G3B15AH**

衬垫用于表面贴装端子

竖立安装

竖立安装带支架

直角安装

单板双掷

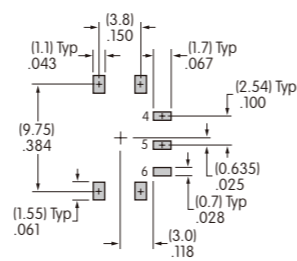
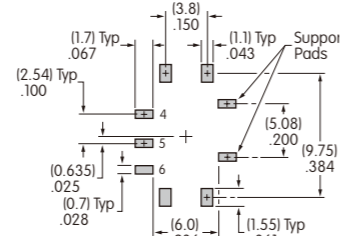
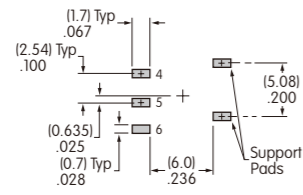

双极双掷

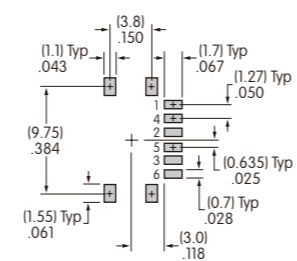
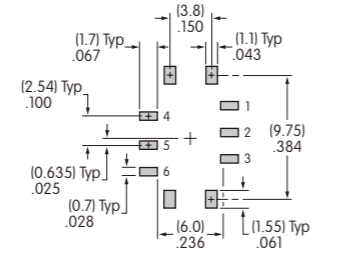
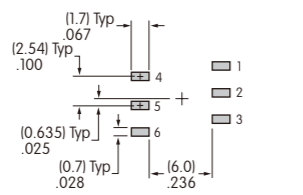

包装

无编号

分隔盘用于竖立和直角安装

数量不限

如果G3竖立型号订购的增量小于50片或者直角型号订购的增量小于500片，开关采用分隔盘包装。不需要编号。



R

磁带盘用于直角型

每盘500片

当选择磁带盘包装时，开关订购时，必须以500片为单位递增。

该包装符合EIA-481-2 用于“自动处理的16mm和24mm的表面贴装元件的有雕纹的传送器磁带录音”的标准。

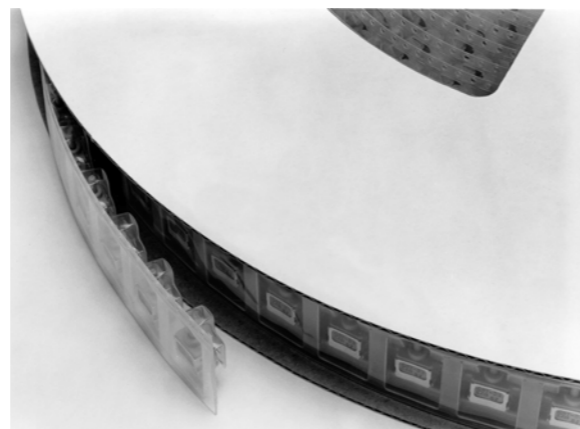

包装(续)

S

粘贴管用于竖立安装

每粘贴50片

当选择粘贴管包装时，开关订购时，必须以50片为单位递增。

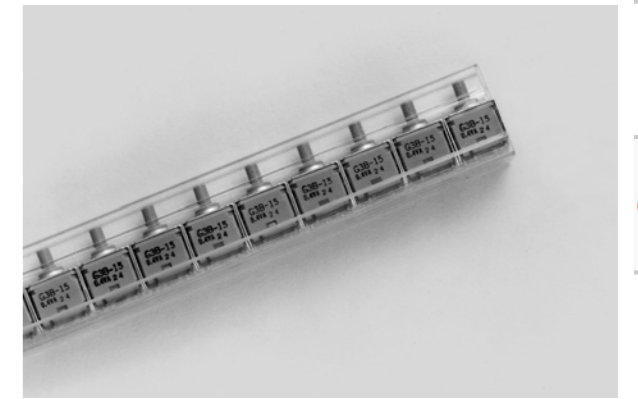

磁带盘包装用于直角型安装

每个磁带盘可放置550袋共计500个开关

最小导杆长度: 7.87" (200mm) 最小尾部长度: 1.97" (50mm)

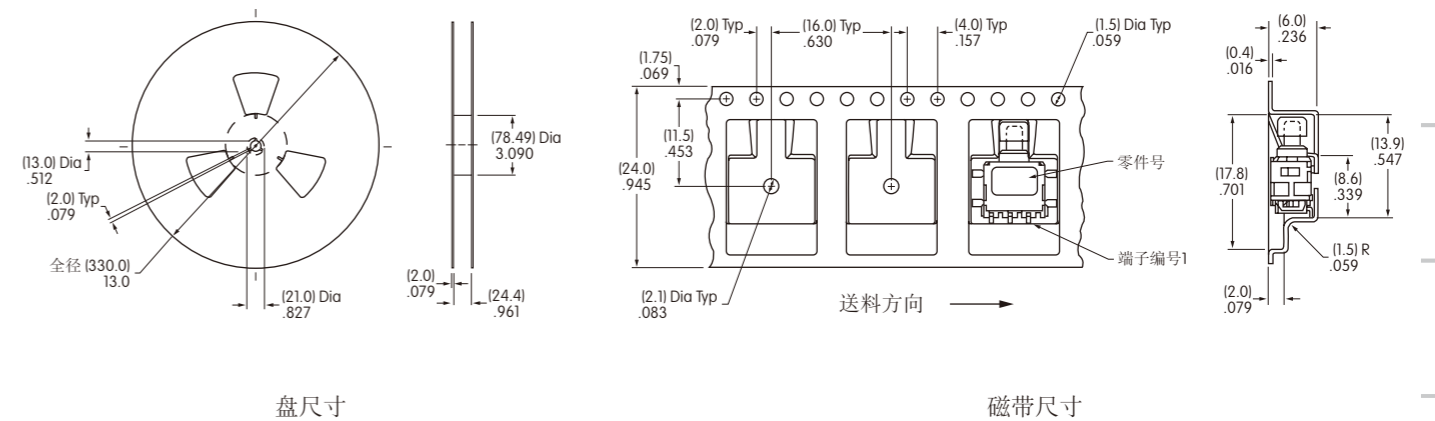

盘尺寸

磁带尺寸

粘贴管包装用于竖立安装

每个粘贴管包含50个开关。

L = 长度

G3B 竖立 (编号P)  
18.31" (465mm)

G3B 竖立带支架 (编号B)  
21.26" (540mm)

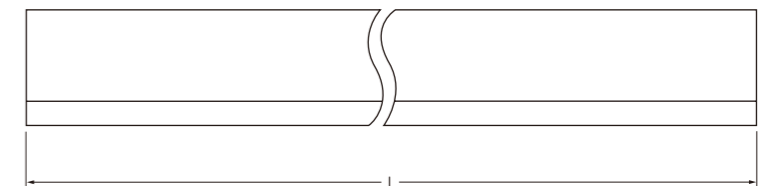
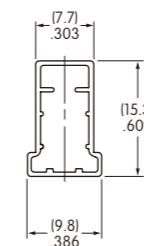

粘贴管尺寸